

Unidades de comando e de sinalização

Informação de produto



Prefácio



Dipl.-Ing. Heinz Schmersal e Dipl. Wirt.-Ing. Philip Schmersal
Sócios-directores da K.A. Schmersal GmbH & Co. KG

Segurança em sistemas – Protecção para Homem e Máquina

Muitas vezes é inevitável que as pessoas intervenham na sequência de trabalho de uma máquina. Nestes casos, a segurança tem de estar garantida para o operador. Isto requer responsabilidade do proprietário da máquina, e também é exigido em todo o mundo pelas normas e directivas sobre a segurança de máquinas.

O Grupo Schmersal dedica-se há muitos anos, com os seus produtos e soluções, à segurança no local de trabalho e oferece hoje em dia à indústria o maior programa de dispositivos e sistemas de comutação de segurança para a protecção do homem e máquina.

Tendo em conta o princípio "Segurança em sistemas – protecção para homem e máquina" desenvolvemos e produzimos produtos que estão à altura do sistema e que são de fácil integração nos processos de trabalho. Porque a segurança, do nosso ponto de vista, não se encontra em oposição à elevada produtividade.

Nos nossos sectores de negócio assumimos, com o nosso know-how, a nossa força inovadora e o nosso programa abrangente, uma posição de liderança. Procuramos sempre alcançar um objectivo central: juntamente consigo pretendemos dar mais segurança ao mundo. Contacte-nos – aguardamos com satisfação uma colaboração.

Conteúdo

■ Schmersal	Página 4
■ Equipamentos de comando e de sinalização	Página 8
Programa E	Página 10
Programa N	Página 26
Programa R	Página 42
Elementos de contacto e elementos luminosos	Página 58
Acessórios	Página 66
Invólucros	Página 70
■ Painéis de operação	Página 74
■ Comando bimanual	Página 82
■ Joystick com retenção	Página 90
■ Botão de liberação	Página 98

Histórico

Marcos 1945 – 2013



Schmersal Brasil 1974



Schmersal China 2013



Início de operação do novo Armazém Central 2013

1945

Fundação da empresa pelos irmãos Kurt Andreas Schmersal e Ernst Schmersal em Wuppertal.

Anos 50

O **portfólio de produtos** é alargado continuamente. Muitos dispositivos são utilizados em aplicações relevantes para a segurança, p.ex., em zonas com risco de explosão.

Anos 70

A Schmersal foi uma das primeiras empresas a iniciar o desenvolvimento e a produção de **interruptores de proximidade electrónicos**.

1974

Fundação da **ACE Schmersal** em Boituva, Brasil.

1982

Mudança de geração: Heinz e Stefan Schmersal assumem a empresa sucedendo a seus pais.

1994

A Schmersal assume a empresa **steute Schaltgeräte GmbH** em Löhne.

1997

Aquisição da empresa **ELAN Schaltelemente GmbH & Co. KG** em Wetzlar.

1999

Fundação da unidade de produção **Schmersal Industrial Switchgear Co. Ltd** (SISS) em Shanghai, China.

2004

Heinz Schmersal assume 100 % do grupo.

2007

Com Philip Schmersal a **terceira geração da família** chega à direcção do Grupo Schmersal. Inauguração do centro de formação **tec.nicum**.

2008

O **jardim de infância** da empresa inicia as suas actividades com 18 crianças. Em Outubro de 2008 o Grupo Schmersal assume a empresa **Safety Control GmbH** e sua coligada Safety Protec GmbH em Mühldorf/Inn.

2013

Migração dos elementos de comutação ELAN para o Grupo Schmersal e mudança de nome para **K.A. Schmersal GmbH & Co. KG**. Aquisição da empresa **Böhnke + Partner Steuerungssysteme GmbH**. **Schmersal Índia** é a nova unidade de produção. Início de operação do novo **Armazém Central Europeu** em Wuppertal.

Schmersal em todo o mundo

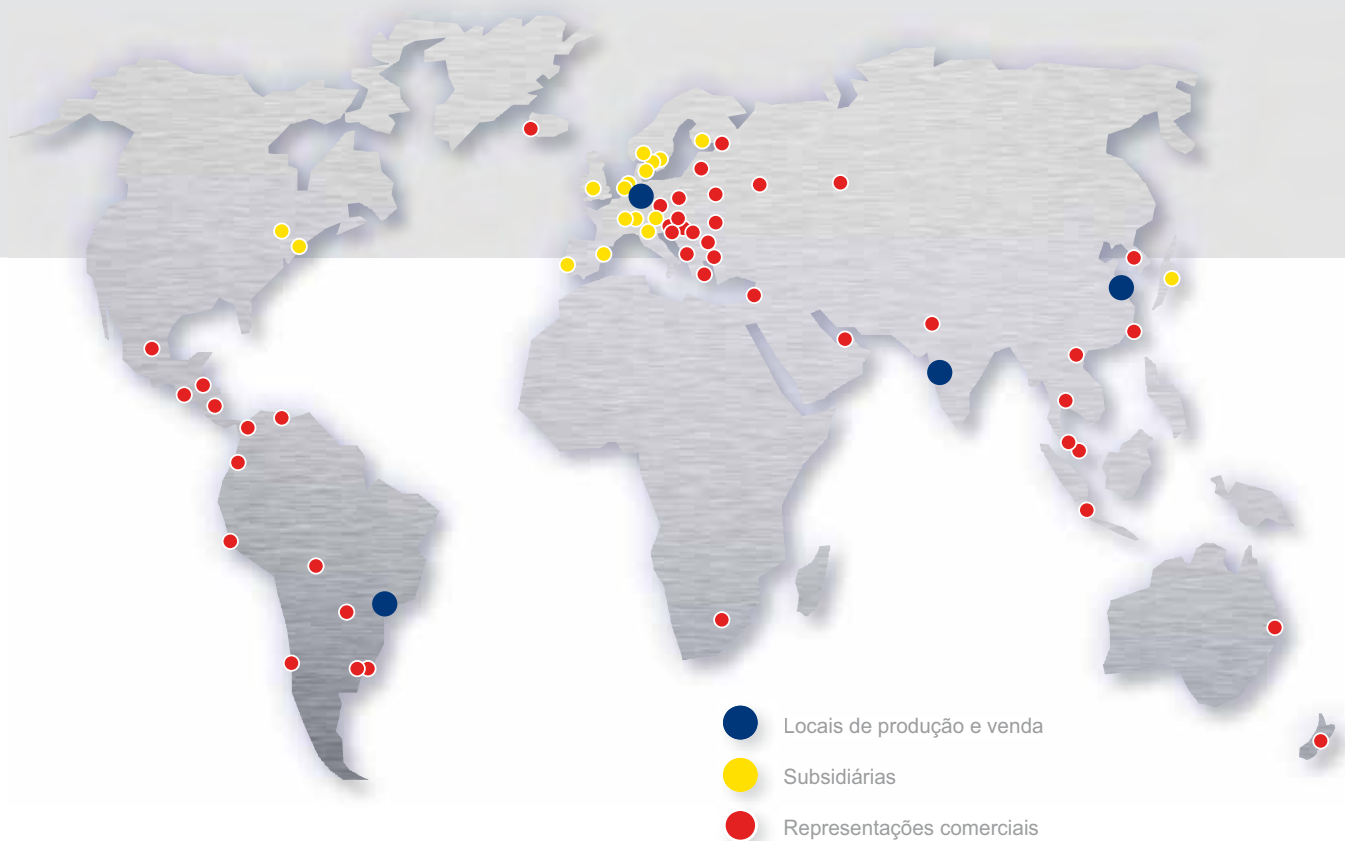

Com subsidiárias próprias em cerca de 20 países e competentes parceiros de distribuição e serviços em outros 30 países, o Grupo Schmersal está presente ao redor do mundo.

Iniciamos muito cedo a internacionalização da nossa distribuição, consultadoria e produção. Por isso também somos um parceiro requisitado do sector global de máquinas e engenharia industrial, bem como um parceiro reconhecido de muitos fabricantes de máquinas de médio porte com presença local. Seja onde houver máquinas a trabalhar com interruptores de segurança Schmersal: nossa próxima filial ou representação não está longe.

- | | | |
|-----------------------------------------------------------------------------------------------------------------------------------------------------------------------------------------------------------------------------------------------------------------------------------------------------------------------------------------------------------------------------------------------------------------------------------------------------------------------------------------------------------------------------------------------------------|----------------------------------------------------------------------------------------------------------------------------------------------------------------------------------------------------------------------------------------------------------------------------------------------------------------------------------------------------------------------------------------------------------------------------------------------------------------------------------------------------------------------------------------------------------------------------------------------------------------------------------------------------------------------------------------------------------------------------|-----------------------------------------------------------------------------------------------------------------------------------------------------------------------------------------------------------------------------------------------------------------------------------------------------------------------------------------------------------------------------------------------------------------------------------------------------------------------------------------------------------------------------------------------------------------------------------------------------------------------------------------------------------------|
| <ul style="list-style-type: none"> ■ Alemanha, Wuppertal ■ Alemanha, Wettenberg ■ Alemanha, Mühldorf ■ Alemanha, Bergisch Gladbach ■ Brasil, Boituva ■ China, Xangai ■ Índia, Ranjangaon | <ul style="list-style-type: none"> ■ Argentina, Buenos Aires ■ Austrália, Brisbane ■ Países Bálticos, Kaunas ■ Bolívia, Santa Cruz de la Sierra ■ Bulgária, Ruse ■ Chile, Santiago ■ Equador, Quito ■ Grécia, Atenas ■ Guatemala, Guatemala-cidade ■ Indonésia, Jacarta ■ Islândia, Reykjavik ■ Israel, Petach Tikwa ■ Casaquistão, Ahyran ■ Colômbia, Medellín ■ Coreia, Seoul ■ Croácia, Zagreb ■ Malásia, Rawang ■ Macedónia, Skopje ■ México, Cidade do México ■ Nova Zelândia, Christchurch ■ Paquistão, Islamabad | <ul style="list-style-type: none"> ■ Paraguai, Minga Guazú ■ Peru, Lima ■ Polónia, Varsóvia ■ Roménia, Sibiu ■ Rússia, Moscovo ■ Sérvia, Belgrado ■ Singapura, Singapura ■ Eslovénia, Ljubliana ■ África do Sul, Joanesburgo ■ Taiwan, Taichung ■ Tailândia, Bangcoc ■ República Checa, Praga ■ Turquia, Istambul ■ Ucrânia, Kiev ■ Hungria, Győr ■ Uruguai, Montevidéu ■ Emirados Árabes Unidos, Sharjah ■ Venezuela, Caracas ■ Vietname, Hanói ■ Bielorrússia Minsk |
| <ul style="list-style-type: none"> ■ Bélgica, Aarschot ■ Dinamarca, Ballerup ■ Finlândia, Helsinki ■ França, Seyssins ■ Grã-Bretanha, Worcestershire ■ Itália, Borgosatollo ■ Japão, Tóquio ■ Canadá, Brampton ■ Países Baixos, Harderwijk ■ Noruega, Oslo ■ Áustria, Viena ■ Portugal, Póvoa de Sta. Iria ■ Suécia, Mölnlycke ■ Suíça, Arni ■ Espanha, Sant Cugat Sesgarrigues ■ EUA, Tarrytown NY | | |

Schmersal em todo o mundo

Unidades na Alemanha

Wuppertal



K.A. Schmersal GmbH & Co. KG

Fundação: 1945
Colaboradores: aprox. 600

Destaques

Sede principal do Grupo Schmersal
Desenvolvimento e fabrico de dispositivos e sistemas de comutação para a tecnologia de segurança, de automação e de elevadores
Laboratório de testes acreditado
Centro de pesquisa e pré-desenvolvimento
Centro logístico para os mercados europeus

Wettenberg



K.A. Schmersal GmbH & Co. KG

Fundação: 1952 (1997)
Colaboradores: aprox. 150

Destaques

Desenvolvimento e fabrico de dispositivos para operação e monitorização, de módulos de relé de segurança e comandos bem como de dispositivos para a protecção contra explosão

Mühdorf / Inn



Safety Control GmbH

Fundação: 1994 (2008)
Colaboradores: aprox. 30

Destaques

Desenvolvimento e fabrico de componentes optoelectrónicos para a tecnologia de segurança e de automação

Bergisch Gladbach



Böhnke + Partner Steuerungssysteme GmbH

Fundação: 1994 (2012)
Colaboradores: aprox. 70

Destaques

Desenvolvimento e fabrico de componentes, comandos e sistemas de diagnóstico remoto para a indústria de elevadores

() = entrada no Grupo Schmersal

Schmersal em todo o mundo

Unidades internacionais

Boituva / Brasil



ACE Schmersal

Fundação: (1968) 1974
Colaboradores: aprox. 350

Destaques

Fabrico de dispositivos electromecânicos e electrónicos
Sistemas de comando para o mercado sul e norte americano

Shanghái / China



Schmersal Industrial Switchgear Co. Ltd

Fundação: 1999
Colaboradores: aprox. 150

Destaques

Desenvolvimento e fabrico de dispositivos para a tecnologia de segurança, de automação e de elevadores, no mercado asiático

Ranjangaon / India



Schmersal India Private Limited

Fundação: 2013
Colaboradores: aprox. 30

Destaques

Desenvolvimento e fabrico de dispositivos para a tecnologia de segurança, de automação e de elevadores, no mercado indiano

Unidades de comando e de sinalização

Descrição

Unidades de comando e de sinalização

Os dispositivos de comando e de sinalização providenciam a comunicação entre ser humano e a máquina. Dos mesmos espera-se um grau elevado de fiabilidade. Não apenas do ponto de vista ergonómico, mas também em relação à segurança no trabalho é desejável uma utilização intuitiva.

Consoante o tipo de máquina e condições ambientais, os requisitos colocados aos dispositivos de comando e de sinalização são variados. Por isso, existem diversos formatos. Além dos clássicos dispositivos de comando e sinalizadores luminosos para montagem em painéis de comando são úteis, por exemplo, os interruptores de accionamento por cabo, comutadores de pedal, interruptores e botão de joystick fixos, bem como, operações de duas mãos e botões de liberação.

Como generalista para os componentes e sistemas na interface ser humano-máquina, o grupo Schmersal oferece, aqui, um programa extremamente extenso para (quase) todos os campos de aplicação. Fazem parte também das séries os dispositivos de comando e de sinalização, que foram desenvolvidos especificamente para a utilização em áreas de higiene sensíveis (série N), bem como para áreas de aplicação extremamente robustas (série R).

Todas as séries caracterizam-se pelo seu elevado nível de qualidade e uma vida útil prolongada. Estas são estruturadas modularmente e podem, por isso, ser adaptadas idealmente a cada caso de aplicação individual.

Também nos sistemas de contacto, o utilizador pode seleccionar diferentes opções (v. página 58: sistemas de contacto). Além disso, existem invólucros disponíveis para todas as três séries. A pedido, os dispositivos de comando e de sinalização são fornecidos completamente pré-montados ou também como sistema de comando prontos com invólucro (v. página 70: invólucro).



	Programa E	Programa N	Programa R
Área de aplicação	Aplicações sob condições operacionais dificultadas	Aplicações alimentares, de higiene e no exterior	Aplicações Heavy-Duty
Dispositivo de paragem de emergência	 ver página 12	 ver página 28	 ver página 44
Sinalizadores luminosos	 ver página 14	 ver página 30	 ver página 46
Botão de pressão	 ver página 16	 ver página 32	 ver página 48
Botão de pressão luminoso	 ver página 16	 ver página 32	 ver página 48
Botão de impacto / Botão de paragem	 ver página 18	 ver página 34	 ver página 50
Selectores com e sem retenção	 ver página 20	 ver página 36	 ver página 52
Interruptor selector de chave/botão chave	 ver página 22	—	 ver página 54
Interruptor selector de níveis	 ver página 24	 ver página 40	 ver página 56
Accionamento com potenciômetro	 ver página 24	 ver página 40	 ver página 56
Interruptor principal	—	 ver página 38	—

Unidades de comando e de sinalização

Programa E

Área de aplicação

Os dispositivos de comando e de sinalização da série E para furos de montagem de 22,3 mm e 30 mm foram desenvolvidos como elementos de comando e de indicação para toda a engenharia de máquinas, sistemas e automóveis. Geralmente são integrados em painéis de comando ou invólucros da máquina e encontram mundialmente uma grande divulgação.

Para as aplicações, em que será necessário cumprir requisitos especiais em relação à higiene ou à robustez dos dispositivos de comando e de sinalização, existem séries separadas à disposição (programa N e R).

Montagem e funcionamento

Os dispositivos de comando e de sinalização da série E são compostos respectivamente por uma cabeça de operação e um sistema de contacto EF. Ambas as partes são simplesmente unidas por molas de fecho. Este princípio garante uma montagem rápida na placa dianteira do painel de comando e uma ligação permanente entre a cabeça e o sistema de contacto. O princípio modular da série cria a condição de uma flexibilidade elevada e uma adaptação óptima da interface ser humano-máquina aos requisitos individuais.

As cabeças de operação da série E são fabricadas de alumínio anodizado, os invólucros de vidro. O lado frontal da vedação dos dispositivos corresponde ao tipo de protecção IP67/65.

O utilizador pode escolher entre as mais diferentes variantes. Do programa fazem parte, entre outros, o botão de accionamento, botão de impacto, sinalizadores luminosos, interruptor selector, botão selector, bem como, o interruptor de chave e o botão selector de chave.

Um especial significado dentro do programa E têm os botões de impacto de paragem de emergência da série. Estes são utilizados, mundialmente, na engenharia de máquinas e sistemas e caracterizam-se pela sua montagem extremamente robusta. Também nas máquinas com vibração e em caso de frequentes impactos fortes, estes botões de paragem de emergência são e contribuem, assim, tanto para a segurança da máquina como também para uma produção elevada das máquinas. Pois em caso de uma falha de um botão de paragem de emergência, a máquina é imobilizada, para garantir a segurança, o que acontece com muito pouca frequência nos dispositivos comutadores do programa E e N com mecanismo de mola externo.

Vista geral de produtos		Página
1	Paragem de emergência	12
2	Paragem de emergência com desbloqueio de chave	12
3	Botão de pressão	16
4	Botão de impacto / Botão de paragem	18
5	Interruptor selector de chave/ botão selector	22
6	Selectores com e sem retenção	20
7	Botão de pressão luminoso	16
8	Sinalizadores luminosos	14
9	Interruptor selector de níveis	24
10	Accionamento com potenciômetro	24
11	Flange de montagem EFM	63
12	Flange de montagem EFMH	-
13	Elemento de botão de curso curto	-
14	Flange de montagem ELM	63
15	Elemento de contacto EF...	63
16	Elemento da mola EFR	63
17	Trava de segurança	-
18	Interruptores de posição	-
19	Elemento de contacto EFK...	-
20	Elemento luminoso ELDE...	63
21	Elemento luminoso EL...	63
22	Placa de paragem de emergência	66
23	Colarinho protector de paragem de emergência	66
24	Invólucro de paragem de emergência	70
25	Placa de identificação	66
26	Invólucro plástico	70
27	Anel adaptador	68
28	Conector vazio	68



Equipamentos de comando e de sinalização - Programa E

Dispositivos de comando de paragem de emergência



■ EDRR40RT



■ EDRZ40RT



■ EDRRS40RT

Características principais

Descrição geral	Dispositivo de paragem de emergência desbloqueio de tracção rotativo	Dispositivo de paragem de emergência desbloqueio de tracção	Dispositivo paragem de emergência com desbloqueio de chave
Área de aplicação	Aplicações sob condições operacionais dificultadas	Aplicações sob condições operacionais dificultadas	Aplicações sob condições operacionais dificultadas
Diâmetro de montagem	22,3 mm	22,3 mm	22,3 mm
Material do invólucro			
Material dos acionadores	Alumínio	Alumínio	Latão, cromado
Material do anel frontal	Alumínio	Alumínio	Alumínio

Outras versões disponíveis

Ø de montagem 30,5 mm	■	■	■
------------------------------	---	---	---

Características técnicas

Dados mecânicos			
Cor	■	■	■
Formato	redondo	redondo	redondo
Espessura dos painéis frontais	1...6 mm	1...6 mm	1...6 mm
Tipo de desencravamento	Desbloqueio de tracção rotativo	Desbloqueio de tracção	Desbloqueio por chave
Mecanismo de mola			
Integrado	-	■	-
Externo através de módulo adicional	■	-	■
Montagem			
Flange de montagem	■	■	■
Posição de montagem	opcional	opcional	opcional
Condições do ambiente			
Temperatura ambiente	-25 °C ... +75 °C	-25 °C ... +75 °C	-25 °C ... +75 °C
Tipo de protecção	IP65	IP65	IP65

Certificação de segurança

Normas	EN ISO 13850; IEC 60947-5-1; IEC 60947-5-5; IEC 60947-1	EN ISO 13850; IEC 60947-5-1; IEC 60947-5-5; IEC 60947-1	EN ISO 13850; IEC 60947-5-1; IEC 60947-5-5; IEC 60947-1
Resistência mecânica	100.000 ciclos de comutação	100.000 ciclos de comutação	100.000 ciclos de comutação
Certificados			
Nota	cULus apenas em combinação com os elementos de contacto correspondentes		

Equipamentos de comando e de sinalização - Programa E

Dispositivos de comando de paragem de emergência

Tipo	Desbloqueio	Mecanismo de mola	A	B	C	Designação de tipo	Código
Dispositivos de comando de paragem de emergência	Desbloqueio de tracção	Integrado	29	22,3	38,5	EDRZ40 RT	101177107
				30,5		EDRZ40VH RT	101182360
	Desbloqueio de tracção	Externo com elemento da mola EFR *	29	22,3	38,5	EDRR40 RT	101021009
					49	EDRR50 RT	101021015
				30,5	38,5	EDRR40VH RT	101024290
					49	EDRR50VH RT	101024299
	Desbloqueio por chave (tampa vermelha)	Externo com elemento da mola EFR.EDRRS*	29	22,3	37,5	EDRRS40 RT	101025432
				30,5		EDRRS40VH RT	101025435

* O elemento da mola EFR ou EFR.EDRRS deve ser encomendado em separado!

Todas as dimensões em mm.

Legenda

- A Altura Altura do dispositivo de comando à frente do painel frontal
 B Ø de montagem Diâmetro para instalação ou montagem para a cabeça do dispositivo de comando
 C Ø dos botões Largura da cabeça do dispositivo de comando

Equipamentos de comando e de sinalização - Programa E

Sinalizadores luminosos



■ EML / EMLH



■ EME / EMEH

Características principais

Descrição geral	Sinalizadores luminosos para BA9s	Sinalizadores luminosos com LED integrado
Área de aplicação	Aplicações sob condições operacionais dificultadas	Aplicações sob condições operacionais dificultadas
Diâmetro de montagem	22,3 mm	22,3 mm
Material do invólucro		
Material dos acionadores	Vidro	Vidro
Material do anel frontal	Alumínio	Alumínio

Outras versões disponíveis

Ø de montagem 30,5 mm	■	■
Protegidos contra vandalismo	■	■

Características técnicas

Dados mecânicos		
Cor		
Formato	redondo com vidro plano ou elevado	redondo com vidro plano ou elevado
Espessura dos painéis frontais	1...6 mm	1...6 mm
LED de 24 VAC/DC integrado *	-	■
Montagem		
Flange de montagem	■	■
Posição de montagem	opcional	opcional
Condições do ambiente		
Temperatura ambiente	-25 °C ... +75 °C	-25 °C ... +40 °C
Tipo de protecção	IP65	IP65

Certificação de segurança

Normas	IEC 60947-5-1; IEC 60947-1	IEC 60947-5-1; IEC 60947-1
Resistência mecânica	-	-
Certificados		
Nota	cULus apenas em combinação com os elementos de contacto correspondentes	

* Para o comando é necessário um sensor de tensão como, por exemplo, ELE.
Pode encontrar os sensores de tensão na página 58

Equipamentos de comando e de sinalização - Programa E

Sinalizadores luminosos

Tipo	Lâmpada	Invólucro	A	B	C	Designação de tipo
Sinalizadores luminosos	Sem lâmpada integrada	Invólucro plano	14	22,3	29,5	EML ①
			2,5	30,5	34,5	EML.V ①
		Invólucro elevado	20	22,3	29,5	EMLH ①
			2,5	30,5	34,5	EMLH.V ①
Sinalizadores luminosos LED	Com lâmpada integrada	Invólucro elevado	20	22,3	29,5	EME ①

① **Abreviatura de cores:** ■ SW ■ GB ■ RT ■ GN □ WS ■ BL

As abreviaturas de cores são colocadas na designação do tipo.

Pode consultar as combinações de cores possíveis nos dados técnicos na página anterior.

Todas as dimensões em mm.

Legenda

A	Altura	Altura do dispositivo de comando à frente do painel frontal
B	Ø de montagem	Diâmetro para instalação ou montagem para a cabeça do dispositivo de comando
C	Ø dos botões	Largura da cabeça do dispositivo de comando



EML GN



EMLH RT



EME GB



EME.V BL

Equipamentos de comando e de sinalização - Programa E

Botões de pressão e de accionamento luminoso



■ EDT



■ EDL

Características principais

Descrição geral	Botão de pressão	Botão de pressão luminoso
Área de aplicação	Aplicações sob condições operacionais dificultadas	Aplicações sob condições operacionais dificultadas
Diâmetro de montagem	22,3 mm	22,3 mm
Material do invólucro		
Material dos acionadores	Alumínio	Vidro
Material do anel frontal	Alumínio	Alumínio

Outras versões disponíveis

Ø de montagem 30,5 mm	■	■
Protegidos contra vandalismo	■	■

Características técnicas

Dados mecânicos		
Cor		
Formato	redondo	redondo
Espessura dos painéis frontais	1...6 mm	1...6 mm
Montagem		
Flange de montagem	■	■
Posição de montagem	opcional	opcional
Condições do ambiente		
Temperatura ambiente	-25 °C ... +75 °C	-25 °C ... +75 °C
Tipo de protecção	IP65	IP65

Certificação de segurança

Normas	IEC 60947-5-1; IEC 60947-1	IEC 60947-5-1; IEC 60947-1
Resistência mecânica	10.000.000 ciclos de comutação	5.000.000 ciclos de comutação
Certificados		
Nota	cULus apenas em combinação com os elementos de contacto correspondentes	

Equipamentos de comando e de sinalização - Programa E

Botões de pressão e de accionamento luminoso

Tipo	Descrição	A	B	C	Designação de tipo	
Botão de pressão	Standard	Standard	14	22,3	29,5	EDT ①
		Botão de 2 mm de altura	16	22,3	29,5	EDT2 ①
		Botão de 6 mm de altura	20	22,3	29,5	EDT6 ①
		Rebordo de 6 mm para proteção contra uma actuação involuntária	20	22,3	29,5	EDTH ①
	Com membrana	Standard	14	22,3	29,5	EDM ①
		Rebordo de 6 mm para proteção contra uma actuação involuntária	20	22,3	29,5	EDMH ①
Com retenção	Standard	14	22,3	29,5	EDTR ①	
Botão de pressão luminoso	Standard	Standard	14	22,3	29,5	EDL ①
		Rebordo de 6 mm para proteção contra uma actuação involuntária	20	22,3	29,5	EDLH ①
	Com membrana	Standard	14	22,3	29,5	EDLM ①
		Rebordo de 6 mm para proteção contra uma actuação involuntária	20	22,3	29,5	EDLMH ①
	Com retenção	Standard	14	22,3	29,5	EDLR ①

① Abreviatura de cores: ■ SW ■ GB ■ RT ■ GN □ WS ■ BL

As abreviaturas de cores são colocadas na designação do tipo.

Pode consultar as combinações de cores possíveis nos dados técnicos na página anterior.

Todas as dimensões em mm.

Legenda

A	Altura	Altura do dispositivo de comando à frente do painel frontal
B	Ø de montagem	Diâmetro para instalação ou montagem para a cabeça do dispositivo de comando
C	Ø dos botões	Largura da cabeça do dispositivo de comando



EDM RT



EDT2 GB



EDT6.V GB



EDLMH BL



EDL GN

Equipamentos de comando e de sinalização - Programa E

Botão de impacto



Características principais

Descrição geral	Botão de impacto sem retenção	Botão de impacto com retenção	Botão de impacto com retenção e desbloqueio por chave
Área de aplicação	Aplicações sob condições operacionais dificultadas	Aplicações sob condições operacionais dificultadas	Aplicações sob condições operacionais dificultadas
Diâmetro de montagem	22,3 mm	22,3 mm	22,3 mm
Material do invólucro			
Material dos acionadores	Alumínio	Alumínio	Latão, cromado
Material do anel frontal	Alumínio	Alumínio	Alumínio

Outras versões disponíveis

Ø de montagem 30,5 mm	apenas versão EDP40	-	■
-----------------------	---------------------	---	---

Características técnicas

Dados mecânicos			
Cor			
Formato	redondo	redondo	redondo
Espessura dos painéis frontais	1...6 mm	1...6 mm	1...6 mm
Com mecanismo de travamento	-	■	■
Montagem			
Flange de montagem	■	■	■
Posição de montagem	opcional	opcional	opcional
Condições do ambiente			
Temperatura ambiente	-25 °C ... +75 °C	-25 °C ... +75 °C	-25 °C ... +75 °C
Tipo de protecção	IP65	IP65	IP65

Certificação de segurança

Normas	IEC 60947-5-1; IEC 60947-1	IEC 60947-5-1; IEC 60947-1	IEC 60947-5-1; IEC 60947-1
Resistência mecânica	10.000.000 ciclos de comutação	10.000.000 ciclos de comutação	10.000.000 ciclos de comutação
Certificados			
Nota	cULus apenas em combinação com os elementos de contacto correspondentes		

Equipamentos de comando e de sinalização - Programa E

Botão de impacto

Tipo	Descrição	Botão	A	B	C	Designação de tipo
Botão de impacto	Botão de impacto	Formato de cogumelo	27,5	22,3	32	EDP ①
			27,5	22,3	37	EDP40 ①
			27,5	22,3	55	EDP55 ①
			27,5	22,3	70	EDP70 ①
	Botão de impacto com retenção	Formato de cogumelo	27,5	22,3	35	EDP35 ①
			29	22,3	38,5	EDR40 ①
		Botão plano	27,5	22,3	70	EDR70 ①
			27,5	22,3	35	EDR35 ①
	Desbloqueio por chave	29	22,3	38	EDRS40 ①	

① Abreviatura de cores: ■ SW ■ GB ■ RT ■ GN □ WS ■ BL

As abreviaturas de cores são colocadas na designação do tipo.

Pode consultar as combinações de cores possíveis nos dados técnicos na página anterior.

Todas as dimensões em mm.

Legenda

- A Altura Altura do dispositivo de comando à frente do painel frontal
 B Ø de montagem Diâmetro para instalação ou montagem para a cabeça do dispositivo de comando
 C Ø dos botões Largura da cabeça do dispositivo de comando



EDP SW



EDP70 GN



EDR35 GN



EDR70 GB



EDRS40 RT

Equipamentos de comando e de sinalização - Programa E

Selectores com e sem retenção e botão comutador selector



■ EWS / EWT

■ EWS .1 / EWT .1

■ EWS DB / EWT DB

Características principais

Descrição geral	Interruptor selector / botão com manípulo curto	Interruptor selector / botão com manípulo longo	Interruptor selector / botão com actuador quadrado
Área de aplicação	Aplicações sob condições operacionais dificultadas	Aplicações sob condições operacionais dificultadas	Aplicações sob condições operacionais dificultadas
Diâmetro de montagem	22,3 mm	22,3 mm	30,5 mm
Comprimento do manípulo	28 mm	45 mm	-
Material do invólucro			
Material dos acionadores	Plástico	Plástico	Metal
Material do anel frontal	Alumínio	Alumínio	Alumínio

Outras versões disponíveis

Ø de montagem 30,5 mm



-

Características técnicas











Dados mecânicos			
Cor	■	■	Metal (prateado)
Formato	redondo	redondo	redondo
Espessura dos painéis frontais	1...6 mm	1...6 mm	1,5...14 mm
Posições de comutação	2...3 posições	2...3 posições	2...3 posições
Montagem			
Flange de montagem	■	■	-
Posição de montagem	opcional	opcional	opcional
Condições do ambiente			
Temperatura ambiente	0 °C ... +75 °C	0 °C ... +75 °C	-40 °C ... +80 °C
Tipo de protecção	IP65	IP65	IP65

Certificação de segurança

Normas	IEC 60947-5-1; IEC 60947-1	IEC 60947-5-1; IEC 60947-1	IEC 60947-5-1; IEC 60947-1
Resistência mecânica	300.000 ciclos de comutação	300.000 ciclos de comutação	300.000 ciclos de comutação
Certificados			
Nota	cULus apenas em combinação com os elementos de contacto correspondentes		

Equipamentos de comando e de sinalização - Programa E

Selectores com e sem retenção e botão comutador selector

Tipo	Posições de retenção e dos botões	Posições	Actuador	A	B	C	Designação de tipo
Interruptor selector	2 posições de engate		Manípulo curto	28	22,3	29,5	EWS21
			Manípulo longo				EWS21.1
			Actuador quadrado	6	30,5	36	EWS21DB
							EWS21ÖBB
	3 posições de engate		Manípulo curto	28	22,3	29,5	EWS32
			Manípulo longo				EWS32.1
		Actuador quadrado	6	30,5	36	EWS32DB	
						EWS32ÖBB	
Botão selector	1 posição do botão e retorno automático para a posição zero		Manípulo curto	28	22,3	29,5	EWT21
			Manípulo longo				EWT21.1
			Actuador quadrado	6	30,5	36	EWT21DB
							EWT21ÖBB
	por cada 1 posição do botão à direita e esquerda da posição zero		Manípulo curto	28	22,3	29,5	EWT32
			Manípulo longo				EWT32.1
			Actuador quadrado	6	30,5	36	EWT32DB
							EWT32ÖBB
Botão comutador selector	Posição de engate à esquerda e posição do botão à direita		Manípulo curto	28	22,3	29,5	EWTS32
			Manípulo longo				EWTS32.1
	Posição de engate à direita e posição do botão à esquerda		Manípulo curto	6	30,5	36	EWTS321
			Manípulo longo				EWTS321.1

① Comprimento do manípulo:

Caso pretenda um manípulo mais longo, será colocado um "1" à designação de tipo.

Todas as dimensões em mm.

Legenda

A	Altura	Altura do dispositivo de comando à frente do painel frontal
B	Ø de montagem	Diâmetro para instalação ou montagem para a cabeça do dispositivo de comando
C	Ø dos botões	Largura da cabeça do dispositivo de comando

Equipamentos de comando e de sinalização - Programa E

Interruptor selector de chave, botão e selector



■ ESS

■ EST

Características principais

Descrição geral	Interruptor selector de chave	Botão selector de chave
Área de aplicação	Aplicações sob condições operacionais dificultadas	Aplicações sob condições operacionais dificultadas
Diâmetro de montagem	22,3 mm	22,3 mm
Material do invólucro		
Material dos acionadores	Alumínio	Alumínio
Material do anel frontal	Alumínio	Alumínio



Outras versões disponíveis

Ø de montagem 30,5 mm	sob consulta	sob consulta
------------------------------	--------------	--------------

Características técnicas



Dados mecânicos		
Cor	Metal (prateado)	Metal (prateado)
Formato	redondo	redondo
Espessura dos painéis frontais	1...6 mm	1...6 mm
Posições de comutação	2 ou 3 posições	2 ou 3 posições
Montagem		
Flange de montagem	■	■
Posição de montagem	opcional	opcional
Condições do ambiente		
Temperatura ambiente	0 °C ... +75 °C	0 °C ... +75 °C
Tipo de protecção	IP65	IP65

Certificação de segurança

Normas	IEC 60947-5-1; IEC 60947-1	IEC 60947-5-1; IEC 60947-1
Resistência mecânica	300.000 ciclos de comutação	300.000 ciclos de comutação
Certificados		
Nota	cULus apenas em combinação com os elementos de contacto correspondentes	

Equipamentos de comando e de sinalização - Programa E

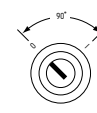
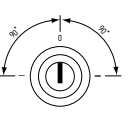
Interruptor selector de chave, botão e selector

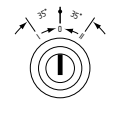
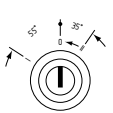
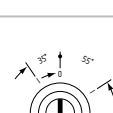
Tipo	Posições de retenção e dos botões	Posições da chave	Posição de retirada da chave	A	B	C	Designação de tipo
Interruptor selector de chave	2 posições de engate		O	33	22,3	29,5	ESS21S1
			I				ESS21S2
			O + I				ESS21S12
	3 posições de engate		I	33	22,3	29,5	ESS32S1
			O				ESS32S2
			II				ESS32S3
			I + O + II				ESS32S123
	Botão selector de chave	1 posição do botão e retorno automático para a posição zero		O	33	22,3	29,5
2 posições do botão e retorno automático para a posição zero			O	33	22,3	29,5	EST32S2
Botão selector de chave	3 posições: posição do botão Ângulo de comutação de 35° e posição de engate com ângulo de comutação de 55° (posição zero ao centro, posição de chave em cima)		I	33	30,5	34,5	ESTS32S1
			O				ESTS32S2
			O				ESTS321S2
			II				ESTS321S3

Todas as dimensões em mm.

Legenda

A	Altura	Altura do dispositivo de comando à frente do painel frontal sem chave
B	Ø de montagem	Diâmetro para instalação ou montagem para a cabeça do dispositivo de comando
C	Ø dos botões	Largura da cabeça do dispositivo de comando

Equipamentos de comando e de sinalização - Programa E

Equipamentos especiais



■ EWSE..K



■ EDAN6

Características principais

Descrição geral	Interrupor selector de níveis	Accionamento com potenciômetro
Área de aplicação	Aplicações sob condições operacionais dificultadas	Aplicações sob condições operacionais dificultadas
Diâmetro de montagem	22,3 mm	22,3 mm
Material do invólucro		
Material dos acionadores	Plástico	Plástico
Material do anel frontal	Alumínio	Alumínio

Outras versões disponíveis

Ø de montagem 30,5 mm	sob consulta	■
------------------------------	--------------	---

Características técnicas

Dados eléctricos		
Comutador de cames	Kraus & Naimer série CA10	-
Contactos	um contacto NA por cada nível	-
Tensão de isolamento U_i	690V	-
Categoria de aplicação AC-15	220 V...240 V / 5 A, 380 V...440 V / 4 A	-
Resistência projectada contra picos de tensão U_{imp}	6 kV	-
Corrente contínua nominal I_{the}	20 A	-
Protecção	gG 25 A	-
Secção do cabo	max. 2 x 2,5 mm ² *	-
Dados mecânicos		
Cor		
Componente de actuação	■	■
Anel frontal	Prata	Prata
Espessura dos painéis frontais	1 ... 6 mm	1 ... 6 mm
Posições de comutação	3...12 posições	infinito
Montagem		
Placa de montagem integrada	■	■
Posição de montagem	opcional	opcional
Condições do ambiente		
Temperatura ambiente	0 °C ... +60 °C	0 °C ... +75 °C
Tipo de protecção	IP65	IP65

Certificação de segurança

Normas	IEC 60947-3 (VDE 0660 Parte 107)	-
Resistência mecânica	Dependente da carga	-
Certificados		-

* Utilizar apenas condutores de cobre

Equipamentos de comando e de sinalização - Programa E

Equipamentos especiais

Tipo	Esquema de ligação e terminais de ligação	Ângulo de comutação	L	LE	A	B	C	Designação de tipo
Interruptor de nível de comutação de cames com mecanismo de retenção, 1 polo sem posição zero		60°	40,7	60	28	22,3	29,5	EWSE3K
		60°	40,7	60	28	22,3	29,5	EWSE4K
		60°	50,2	69,5	28	22,3	29,5	EWSE5K
		60°	50,2	69,5	28	22,3	29,5	EWSE6K
		45°	59,7	78	28	22,3	29,5	EWSE7K
		45°	59,7	78	28	22,3	29,5	EWSE8K
		30°	69,2	87,5	28	22,3	29,5	EWSE9K
		30°	69,2	87,5	28	22,3	29,5	EWSE10K
		30°	78,7	97	28	22,3	29,5	EWSE11K
		30°	78,7	97	28	22,3	29,5	EWSE12K

Tipo	Descrição	LE	A	B	C	Designação de tipo
Accionamento com potenciômetro	para ondas de 6 mm de Ø, comprimento de onda de 30 ... 40 mm	63	28	22,3	29,5	EDAN 6

Todas as dimensões em mm.

Legenda

A	Altura	Altura do dispositivo de comando à frente do painel frontal
B	Ø de montagem	Diâmetro para instalação ou montagem para a cabeça do dispositivo de comando
C	Ø dos botões	Largura da cabeça do dispositivo de comando
L	Comprimento	Comprimento do bloco de interruptores de nível
LE	Profundidade de montagem	Comprimento entre a cabeça do dispositivo de comando e a aresta inferior do interruptor no estado montado

Unidades de comando e de sinalização

Programa N

Área de aplicação

A série de modelos N foi desenvolvida originalmente para os requisitos específicos da engenharia alimentar. Os equipamentos de comando e de sinalização deste ramo devem fazer face a elevados requisitos de higiene e permitir uma fácil limpeza.

Os equipamentos de comando e de sinalização da série de modelos N correspondem aos requisitos do tipo de protecção IP69K. Isto significa: Também com uma limpeza com um dispositivo de limpeza de alta pressão, distinguem-se graças à sua longa vida útil. A moldagem foi realizada de acordo com os princípios gerais de equipamento para a construção higiénica de máquinas de engenharia alimentar (EN 1762-2). Assim, por exemplo, a geometria dos equipamentos não apresenta esquinas nem arestas. A execução higiénica do programa N é confirmada por uma inspecção do modelo do instituto BG.

Além disso, os equipamentos possuem a homologação para salas limpas e, graças à sua resistência contra inundações, também podem ser utilizados em aplicações para espaços exteriores, por exemplo, em veículos municipais e sistemas de lavagem. Além disso, podem ser armazenados nas condições extremas do processamento alimentar, por exemplo, em linhas de corte e embalagem de peixe, instaladas diretamente em navios das frotas de pesca.

Montagem e funcionamento

Também a série de modelos N tem uma estrutura modular, e o construtor de máquinas possui uma vasta selecção de diferentes equipamentos de comando e de sinalização. As cabeças dos equipamentos estão equipadas com um flange de montagem, que proporciona uma vedação eficaz em combinação com um vedante tipo labirinto. Tal como na série de modelos, o sistema de contacto EF (ver página 62) é utilizado.

Típico do programa N é o curso de accionamento reduzido dos equipamentos de comando e o elevado tipo de protecção, também atrás do painel frontal. Isto é uma vantagem importante, por exemplo, em máquinas de corte de carne, pois pode formar-se água condensada no interior das máquinas.

As particularidades do programa N incluem interruptores gerais para até 63 A. Permitem que o construtor possa equipar toda a unidade de operação de uma máquina (de indústria alimentar) com uma única série de modelos.

Vista geral de produtos		Página
1	Paragem de emergência	28
2	Botão de pressão	32
3	Botão de impacto / Botão de paragem	34
4	Selectores com e sem retenção	36
5	Botão de pressão luminoso	32
6	Sinalizadores luminosos	30
7	Interruptor selector de níveis	40
8	Accionamento com potenciómetro	40
9	Flange de montagem EFM	63
10	Flange de montagem EFMH	-
11	Elemento de botão de curso curto	-
12	Flange de montagem ELM	63
13	Elemento de contacto EF...	63
14	Elemento da mola EFR	63
15	Trava de segurança	-
16	Interruptores de posição	-
17	Elemento de contacto EFK...	-
18	Elemento luminoso ELDE...	63
19	Elemento luminoso EL...	63
20	Placa de paragem de emergência	66
21	Colarinho protector de paragem de emergência	66
22	Placa de identificação	66
23	Invólucro em aço inoxidável	70
24	Anel adaptador	68
25	Conector vazio	66



Equipamentos de comando e de sinalização - Programa N

Dispositivos de comando de paragem de emergência







■ NDRR50RT

■ NDRZ50RT

Características principais

Descrição geral	Equipamento de comando de paragem de emergência com desbloqueio de tracção por mecanismo de mola integrado	Equipamento de comando de paragem de emergência com desbloqueio de tracção por elemento da mola separado
Área de aplicação	Aplicações alimentares, de higiene e no exterior	Aplicações alimentares, de higiene e no exterior
Diâmetro de montagem	22,3 mm	22,3 mm
Material do invólucro		
Material dos acionadores	ABS	ABS
Material do anel frontal	ABS, cromado	ABS, cromado

Características técnicas

Dados mecânicos		
Cor do elemento de operação		
Cor da membrana de vedação		
Formato	redondo	redondo
Espessura dos painéis frontais	1...6 mm	1...6 mm
Tipo de desencravamento	Desbloqueio de tracção	Desbloqueio de tracção
Mecanismo de mola		
Integrado	-	■
Externo através de módulo adicional	■	-
Montagem		
Flange de montagem	■	■
Posição de montagem	opcional	opcional
Condições do ambiente		
Temperatura ambiente	-25 °C ... +80 °C	-25 °C ... +80 °C
Tipo de protecção	IP69K	IP69K

Certificação de segurança

Normas	IEC 60947-5-1; IEC 60947-5-5; IEC 60947-1; EN ISO 13850	IEC 60947-5-1; IEC 60947-5-5; IEC 60947-1; EN ISO 13850
Resistência mecânica	100.000 ciclos de comutação	100.000 ciclos de comutação
Certificados		
Nota	cULus apenas em combinação com os elementos de contacto correspondentes	

Equipamentos de comando e de sinalização - Programa N

Dispositivos de comando de paragem de emergência

Tipo	Desbloqueio	Mecanismo de mola	Coifa de vedação	A	B	C	Designação de tipo	Código
Dispositivo de paragem de emergência	Desbloqueio de tracção	Integrado	branco	45	22,3	50	NDRZ50RT	101177168
			Preto				NDRZ50GR/RT	101177170
		Externo com elemento da mola EFR *	branco				NDRR50RT	101163587
			Preto				NDRR50GR/RT	101163594

* O elemento da mola EFR deve ser encomendado em separado.

Todas as dimensões em mm.

Legenda

- A Altura Altura do dispositivo de comando à frente do painel frontal
- B Ø de montagem Diâmetro para instalação ou montagem para a cabeça do dispositivo de comando
- C Ø dos botões Largura da cabeça do dispositivo de comando

Equipamentos de comando e de sinalização - Programa N

Sinalizadores luminosos



■ NML / NMLH

■ NME / NMEH

Características principais

Descrição geral	Sinalizadores luminosos para lâmpadas LED	Sinalizadores luminosos com LED integrado
Área de aplicação	Aplicações alimentares, de higiene e no exterior	Aplicações alimentares, de higiene e no exterior
Diâmetro de montagem	22,3 mm	22,3 mm
Material do invólucro		
Material dos acionadores	PA (12)	PA (12)
Material do anel frontal	ABS, cromado	ABS, cromado

Características técnicas

Dados mecânicos		
Cor do elemento de operação		
Cor da vedação	-	-
Formato	Invólucro redondo, plano ou elevado	Invólucro redondo, plano ou elevado
Espessura dos painéis frontais	1...6 mm	1...6 mm
LED de 24 VAC/DC integrado *	-	■
Montagem		
Flange de montagem	■	■
Posição de montagem	opcional	opcional
Condições do ambiente		
Temperatura ambiente	-25 °C ... +80 °C	-25 °C ... +80 °C
Tipo de protecção	IP69K	IP69K

Certificação de segurança

Normas	IEC 60947-5-1; IEC 60947-1	IEC 60947-5-1; IEC 60947-1
Resistência mecânica	-	-
Certificados		
Nota	cULus apenas em combinação com os elementos de contacto correspondentes	

* Para o comando é necessário um sensor de tensão como, por exemplo, ELE.
Pode encontrar os sensores de tensão na página 58

Equipamentos de comando e de sinalização - Programa N

Sinalizadores luminosos

Tipo	Descrição		A	B	C	Designação de tipo
Sinalizadores luminosos	Sem lâmpada integrada	Invólucro plano	9	22,3	44,5	NML ①
		Invólucro elevado	17,4	22,3	44,5	NMLH ①
Sinalizadores luminosos LED	Com lâmpada integrada	Invólucro plano	9	22,3	44,5	NMEF ①
		Invólucro elevado	17,4	22,3	44,5	NME ①

① **Abreviatura de cores:** ■ SW ■ GB ■ RT ■ GN □ WS ■ BL ■ GR

As abreviaturas de cores são colocadas na designação de tipo.

Pode consultar as combinações de cores possíveis nos dados técnicos na página anterior.

Todas as dimensões em mm.

Legenda

A	Altura	Altura do dispositivo de comando à frente do painel frontal
B	Ø de montagem	Diâmetro para instalação ou montagem para a cabeça do dispositivo de comando
C	Ø dos botões	Largura da cabeça do dispositivo de comando

Equipamentos de comando e de sinalização - Programa N

Botões de pressão e de accionamento luminoso



■ NDT



■ NDL

Características principais

Descrição geral	Botão de pressão	Botão de pressão luminoso
Área de aplicação	Aplicações alimentares, de higiene e no exterior	Aplicações alimentares, de higiene e no exterior
Diâmetro de montagem	22,3 mm	22,3 mm
Material do invólucro		
Material dos acionadores	ABS	PA (12)
Material do anel frontal	ABS, cromado	ABS, cromado

Características técnicas

Dados mecânicos		
Cor do elemento de operação		
Cor da vedação		
Formato	redondo	redondo
Espessura dos painéis frontais	1...6 mm	1...6 mm
Montagem		
Flange de montagem	■	■
Posição de montagem	opcional	opcional
Condições do ambiente		
Temperatura ambiente	-25 °C ... +80 °C	-25 °C ... +80 °C
Tipo de protecção	IP69K	IP69K

Certificação de segurança

Normas	IEC 60947-5-1; IEC 60947-1	IEC 60947-5-1; IEC 60947-1
Resistência mecânica	1.000.000 ciclos de comutação	1.000.000 ciclos de comutação
Certificados		
Nota	cULus apenas em combinação com os elementos de contacto correspondentes	

Equipamentos de comando e de sinalização - Programa N

Botões de pressão e de accionamento luminoso

Tipo	Descrição		A	B	C	Designação de tipo
Botão de pressão	Aplicação de higiene	Fole de vedação „branco“	11	22,3	44,5	NDT ①
	Aplicação no exterior	Fole de vedação „preto“	11	22,3	44,5	NDTGR ①
Botão de pressão luminoso	Aplicação de higiene	Fole de vedação „branco“	11	22,3	44,5	NDL ①
	Aplicação no exterior	Fole de vedação „preto“	11	22,3	44,5	NDLGR ①

① **Abreviatura de cores:** ■ SW ■ GB ■ RT ■ GN □ WS ■ BL ■ GR

As abreviaturas de cores são colocadas na designação de tipo.

Pode consultar as combinações de cores possíveis nos dados técnicos na página anterior.

Todas as dimensões em mm.

Legenda

A	Altura	Altura do dispositivo de comando à frente do painel frontal
B	Ø de montagem	Diâmetro para instalação ou montagem para a cabeça do dispositivo de comando
C	Ø dos botões	Largura da cabeça do dispositivo de comando

Equipamentos de comando e de sinalização - Programa N

Botão de impacto



■ NDP

■ NDR

Características principais

Descrição geral	Botão de impacto sem retenção	Botão de impacto com retenção
Área de aplicação	Aplicações alimentares, de higiene e no exterior	Aplicações alimentares, de higiene e no exterior
Diâmetro de montagem	22,3 mm	22,3 mm
Material do invólucro		
Material dos acionadores	Plástico	Plástico
Material do anel frontal	ABS, cromado	ABS, cromado

Características técnicas

Dados mecânicos		
Cor do elemento de operação		
Cor da membrana de vedação		
Formato	redondo	redondo
Espessura dos painéis frontais	1...6 mm	1...6 mm
Com mecanismo de travamento	-	■
Montagem		
Flange de montagem	■	■
Posição de montagem	opcional	opcional
Condições do ambiente		
Temperatura ambiente	-25 °C ... +80 °C	-25 °C ... +80 °C
Tipo de protecção	IP69K	IP69K

Certificação de segurança

Normas	IEC 60947-5-1; IEC 60947-1	IEC 60947-5-1; IEC 60947-1
Resistência mecânica	1.000.000 ciclos de comutação	1.000.000 ciclos de comutação
Certificados		
Nota	cULus apenas em combinação com os elementos de contacto correspondentes	

Equipamentos de comando e de sinalização - Programa N

Botão de impacto

Tipo	Descrição	A	B	C	Designação de tipo	
Botão de impacto	Sem bloqueio	Fole de vedação „branco“	45	22,3	50	NDP50 ①
		Fole de vedação „preto“	45	22,3	50	NDP50GR ①
	Com engate integrado	Fole de vedação „branco“	45	22,3	50	NDRZ50 ①
		Fole de vedação „preto“	45	22,3	50	NDRZ50GR/ ①
	Com engate através de elemento da mola EFR*	Fole de vedação „branco“	45	22,3	50	NDRR50 ①
		Fole de vedação „preto“	45	22,3	50	NDRR50GR/ ①

* O elemento da mola EFR deve ser encomendado em separado.

① **Abreviatura de cores:** ■ SW ■ GB ■ RT ■ GN □ WS ■ BL ■ GR

As abreviaturas de cores são colocadas na designação de tipo.

Pode consultar as combinações de cores possíveis nos dados técnicos na página anterior.

Todas as dimensões em mm.

Legenda

A	Altura	Altura do dispositivo de comando à frente do painel frontal
B	Ø de montagem	Diâmetro para instalação ou montagem para a cabeça do dispositivo de comando
C	Ø dos botões	Largura da cabeça do dispositivo de comando

Equipamentos de comando e de sinalização - Programa N

Selectores com e sem retenção e botão comutador selector



■ NWS / NWT

■ NWS .1 / NWT .1

Características principais

Descrição geral	Interruptor selector / botão selector com manípulo curto	Interruptor selector / botão selector com manípulo longo
Área de aplicação	Aplicações alimentares, de higiene e no exterior	Aplicações alimentares, de higiene e no exterior
Diâmetro de montagem	22,3 mm	22,3 mm
Comprimento do manípulo	33 mm	46 mm
Material do invólucro		
Material dos acionadores	Plástico	Plástico
Material do anel frontal	ABS, cromado	ABS, cromado

Características técnicas

Dados mecânicos		
Cor do elemento de operação		
Cor da vedação		
Formato	redondo	redondo
Espessura dos painéis frontais	1...6 mm	1...6 mm
Montagem		
Flange de montagem		
Posição de montagem	opcional	opcional
Condições do ambiente		
Temperatura ambiente	0 °C ... +80 °C	0 °C ... +80 °C
Tipo de protecção	IP69K	IP69K

Certificação de segurança

Normas	IEC 60947-5-1; IEC 60947-1	IEC 60947-5-1; IEC 60947-1
Resistência mecânica	300.000 ciclos de comutação	300.000 ciclos de comutação
Certificados		
Nota	cULus apenas em combinação com os elementos de contacto correspondentes	

Equipamentos de comando e de sinalização - Programa N

Selectores com e sem retenção e botão comutador selector

Tipo	Posições de retenção e dos botões	Posições	Actuador	A	B	C	Designação de tipo
Interruptor selector	2 posições de engate		Manípulo curto	26	22,3	44,5	NWS21 ①
			Manípulo longo	26	22,3	44,5	NWS21.1 ①
	3 posições de engate		Manípulo curto	26	22,3	44,5	NWS32 ①
			Manípulo longo	26	22,3	44,5	NWS32.1 ①
Botão selector	1 posição do botão e retorno automático para a posição zero		Manípulo curto	26	22,3	44,5	NWT21 ①
			Manípulo longo	26	22,3	44,5	NWT21.1 ①
	Por cada 1 posição do botão à direita e esquerda da posição zero		Manípulo curto	26	22,3	44,5	NWT32 ①
			Manípulo longo	26	22,3	44,5	NWT32.1 ①
Botão comutador selector	1 posição do botão à direita e 2 posições de engate		Manípulo curto	26	22,3	44,5	NWTS32 ①
			Manípulo longo	26	22,3	44,5	NWTS32.1 ①
	1 posição do botão à esquerda e 2 posições de engate		Manípulo curto	26	22,3	44,5	NWTS321 ①
			Manípulo longo	26	22,3	44,5	NWTS321.1 ①

① Abreviatura de cores: WS

Caso pretenda um manípulo branco, a abreviatura "WS" será colocada na designação do tipo.

Todas as dimensões em mm.

Legenda

- A Altura Altura do dispositivo de comando à frente do painel frontal
- B Ø de montagem Diâmetro para instalação ou montagem para a cabeça do dispositivo de comando
- C Ø dos botões Largura da cabeça do dispositivo de comando

Equipamentos de comando e de sinalização - Programa N

Interruptor principal



■ NHS16/2-pol



■ NHS40



■ NHS63

Características principais

Descrição geral	Interruptor principal 16A	Interruptor principal 40A	Interruptor principal 63A
Área de aplicação	Aplicações alimentares, de higiene e no exterior	Aplicações alimentares, de higiene e no exterior	Aplicações alimentares, de higiene e no exterior
Incorporação	Ø 22,3 mm	110 x 110 mm ou Ø 22,3 mm	110 x 110 mm ou Ø 22,3 mm
Material do invólucro			
Material dos acionadores	Plástico	Plástico	Plástico
Material do anel frontal	ABS, cromado	ABS, cromado	ABS, cromado







Outras versões disponíveis

Versão de paragem de emergência	■	■	■
----------------------------------------	---	---	---

Características técnicas

Dados mecânicos			
Cor do elemento de operação	■ ■	■ ■	■ ■
Cor da vedação	■	■	■
Formato	redondo	quadrado	quadrado
Espessura dos painéis frontais	1...6 mm	1...6 mm	1...6 mm
Posições de comutação	2 posições	2 posições	2 posições
Montagem			
Flange de montagem	-	-	-
Placa de montagem integrada	■	■	■
Posição de montagem	opcional	opcional	opcional
Temperatura ambiente			
aberta	-25 °C ... +50 °C	-25 °C ... +50 °C	-25 °C ... +50 °C
em anexo	-25 °C ... +40 °C	-25 °C ... +40 °C	-25 °C ... +40 °C
Tipo de protecção	IP69K	IP69K	IP69K

Certificação de segurança

Normas	IEC EN 60947, IEC EN 60204; UL 508; CSA22.2 No. 14	IEC EN 60947, IEC EN 60204; UL 508; CSA22.2 No. 14	IEC EN 60947, IEC EN 60204; UL 508; CSA22.2 No. 14
Resistência mecânica	1.000.000 ciclos de comutação	100.000 ciclos de comutação	100.000 ciclos de comutação
Certificados	 	 	 

Equipamentos de comando e de sinalização - Programa N

Interruptor principal

Tipo	Serie	Descrição			A	B	C	Designação de tipo	Código
Interruptor principal	NHS16	16 A, 2 pólos	Standard	Com maçaneta preta	29	22,3	70 x 80	NHS16/2-POL	101204196
			Paragem de emergência	Com maçaneta vermelha + substrato vermelho	29	22,3	Ø 100	NHSNH16/2-POL	101209839
		16 A, 4 pólos	Standard	Com maçaneta preta	29	22,3	70 x 80	NHS16/4-POL	103002746
			Paragem de emergência	Com maçaneta vermelha + substrato vermelho	29	22,3	Ø 100	NHSNH16/4-POL	103002747
	NHS40	40 A, 3 pólos	Standard	Com maçaneta preta	29	22,3	110 x 110	NHS40	101185098
			Paragem de emergência	Com maçaneta vermelha + substrato vermelho	29	22,3	110 x 110	NHSNH40	101185097
	NHS63	63 A, 3 pólos	Standard	Com maçaneta preta	29	22,3	110 x 110	NHS63	101184920
			Paragem de emergência	Com maçaneta vermelha + substrato vermelho	29	22,3	110 x 110	NHSNH63	101184919

Todas as dimensões em mm.

Legenda

- A Altura Altura do dispositivo de comando à frente do painel frontal
 B Ø de montagem Diâmetro para instalação ou montagem para a cabeça do dispositivo de comando
 C Tamanho da placa Dimensões da placa (se existente)

Equipamentos de comando e de sinalização - Programa N

Equipamentos especiais



■ NWSE..K



■ NDAN6

Características principais

Descrição geral	Interrupor selector de níveis	Accionamento com potenciômetro
Área de aplicação	Aplicações alimentares, de higiene e no exterior	Aplicações alimentares, de higiene e no exterior
Diâmetro de montagem	22,3 mm	22,3 mm
Material do invólucro		
Material dos acionadores	Plástico	Plástico
Material do anel frontal	ABS, cromado	ABS, cromado

Características técnicas

Dados eléctricos		
Comutador de cames	Kraus & Naimer série CA10	-
Contactos	um contacto NA por cada nível	-
Tensão de isolamento U_i	690V	-
Categoria de aplicação AC-15	220 V...240 V / 5 A, 380 V...440 V / 4 A	-
Resistência projectada contra picos de tensão U_{imp}	6 kV	-
Corrente contínua nominal I_{the}	20 A	-
 Protecção	gG 25 A	-
Secção do cabo	max. 2 x 2,5 mm ² *	-
Dados mecânicos		
Cor		
Componente de actuação	<input type="checkbox"/> <input checked="" type="checkbox"/>	<input type="checkbox"/> <input checked="" type="checkbox"/>
Anel frontal	Prata	Prata
Espessura dos painéis frontais	1 ... 6 mm	1 ... 6 mm
Posições de comutação	3...12 posições	infinito
Montagem		
Placa de montagem integrada	<input checked="" type="checkbox"/>	<input checked="" type="checkbox"/>
Posição de montagem	opcional	opcional
Condições do ambiente		
Temperatura ambiente	0 °C ... +60 °C	0 °C ... +75 °C
Tipo de protecção	IP69K	IP69K

Certificação de segurança

Normas	IEC 60947-3 (VDE 0660 Parte 107)	-
Resistência mecânica	Dependente da carga	-
Certificados		

* Utilizar apenas condutores de cobre

Equipamentos de comando e de sinalização - Programa N

Equipamentos especiais

Tipo	Esquema de ligação e terminais de ligação	Ângulo de comutação	L	LE	A	B	C	Designação de tipo
Interruptor de nível de comutação de cames com mecanismo de retenção, 1 pólo sem posição zero		60°	40,7	60	26	22,3	44,5	NWSE3K
		60°	40,7	60	26	22,3	44,5	NWSE4K
		60°	50,2	69,5	26	22,3	44,5	NWSE5K
		60°	50,2	69,5	26	22,3	44,5	NWSE6K
		45°	59,7	78	26	22,3	44,5	NWSE7K
		45°	59,7	78	26	22,3	44,5	NWSE8K
		30°	69,2	87,5	26	22,3	44,5	NWSE9K
		30°	69,2	87,5	26	22,3	44,5	NWSE10K
		30°	78,7	97	26	22,3	44,5	NWSE11K
		30°	78,7	97	26	22,3	44,5	NWSE12K

Tipo	Descrição	LE	A	B	C	Designação de tipo
Accionamento com potenciômetro	Para ondas de 6 mm de Ø, comprimento de onda de 30 ... 40 mm	63	26	22,3	44,5	NDAN6

Todas as dimensões em mm.

Legenda

A	Altura	Altura do dispositivo de comando à frente do painel frontal
B	Ø de montagem	Diâmetro para instalação ou montagem para a cabeça do dispositivo de comando
C	Ø dos botões	Largura da cabeça do dispositivo de comando
L	Comprimento	Comprimento do bloco de interruptores de nível
LE	Profundidade de montagem	Comprimento entre a cabeça do dispositivo de comando e a aresta inferior do interruptor no estado montado

Unidades de comando e de sinalização

Programa R

Área de aplicação

Na construção de painéis de operação em máquinas utilizadas em condições particularmente desfavoráveis, recomenda-se a utilização do programa R. O "R" significa "robusto" e, como tal, a robustez é a característica principal destes dispositivos de comutação.

Montagem e funcionamento

Tanto o sistema mecânico como os componentes elétricos são fabricados na versão "Heavy Duty". A série de modelos R é resistente a esforços mecânicos e permite uma fácil operação também com luvas. Através da utilização de um anel adaptador, os equipamentos da série de modelos R podem ser facilmente montados num diâmetro de montagem de 30,5 mm, sem ser necessária uma cobertura adicional no painel frontal da máquina para fechar o orifício de montagem.

O sistema de contacto desenvolvido pela Schmersal (ver página 64) também foi desenvolvido para uma longa vida útil e um elevado esforço. Tal como no programa E e N, o utilizador pode escolher a partir de vários equipamentos de comando e sinalizadores diferentes.

Mediante solicitação, os equipamentos de comando são fornecidos previamente cablados e preparados na caixa. Também está disponível uma versão do programa R conforme a directiva ATEX.

Vista geral de produtos		Página
1	Paragem de emergência	44
2	Botão de pressão	48
3	Botão de impacto / Botão de paragem	50
4	Selectores com e sem retenção	52
5	Interruptor selector de chave / botão selector	54
6	Botão de pressão luminoso	48
7	Sinalizadores luminosos	46
8	Interruptor selector de níveis	56
9	Accionamento com potenciômetro	56
10	Flange de montagem *	RLM *
11	Suporte de contacto *	
12	Segmentos do êmbolo *	
13	Elementos de contacto RF...	64
14	Elemento luminoso RLDE...	64
15	Elemento luminoso RL...	65
16	Placa de paragem de emergência	66
17	Colarinho protector de paragem de emergência	66
18	Invólucro de paragem de emergência	70
19	Placa de identificação	66
20	Invólucro em aço inoxidável	70
21	Anel adaptador	68
22	Conector vazio	66
23	Ferramenta de montagem	68

* A flange de fixação RLM é composta por uma flange de montagem (10), suporte de contacto (11) e 2 segmentos de êmbolo (12).



Equipamentos de comando e de sinalização - Programa R

Dispositivos de comando de paragem de emergência



■ RDRZ45RT

Características principais

Descrição geral	Dispositivo de paragem de emergência com desbloqueio de tracção
Área de aplicação	Aplicações Heavy-Duty
Diâmetro de montagem	22,3 mm
Material do invólucro	
Material dos acionadores	Alumínio
Material do anel frontal	Alumínio

Outras versões disponíveis

Versão ATEX	■
--------------------	---

Características técnicas

Dados mecânicos	
Cor do elemento de operação	■
Formato	redondo
Espessura dos painéis frontais	1...6 mm
Tipo de desencravamento	Desbloqueio de tracção
Mecanismo de mola	
Integrado	■
Externo através de módulo adicional	-
Montagem	
Flange de montagem	■
Posição de montagem	opcional
Condições do ambiente	
Temperatura ambiente	-25 °C ... +75 °C
Tipo de protecção	IP65

Certificação de segurança

Normas	IEC 60947-5-1; IEC 60947-5-5; IEC 60947-1; EN ISO 13850
Resistência mecânica	100.000 ciclos de comutação
Certificados	
Nota	cULus - apenas em combinação com os elementos de contacto correspondentes

Equipamentos de comando e de sinalização - Programa R

Dispositivos de comando de paragem de emergência

Tipo	Desbloqueio	Mecanismo de mola	A	B	C	Designação de tipo	Código
Dispositivo de paragem de emergência	Desbloqueio de tracção	Integrado	27,5	22,3	45	RDRZ45RT	101193576

Todas as dimensões em mm.

Legenda

A	Altura	Altura do dispositivo de comando à frente do painel frontal
B	Ø de montagem	Diâmetro para instalação ou montagem para a cabeça do dispositivo de comando
C	Ø dos botões	Largura da cabeça do dispositivo de comando

Equipamentos de comando e de sinalização - Programa R

Sinalizadores luminosos



■ RMLF / RMLH



■ RMEF / RMEH

Características principais

Descrição geral	Sinalizadores luminosos para BA9s	Sinalizadores luminosos com LED integrado
Área de aplicação	Aplicações Heavy-Duty	Aplicações Heavy-Duty
Diâmetro de montagem	22,3 mm	22,3 mm
Material do invólucro		
Material dos acionadores	Vidro / PA (12)	Vidro / PA (12)
Material do anel frontal	Alumínio	Alumínio

Outras versões disponíveis

Versão ATEX	■	-
--------------------	---	---

Características técnicas

Dados mecânicos		
Cor		
Formato	redondo com vidro plano ou elevado	redondo com vidro plano ou elevado
Espessura dos painéis frontais	1...6 mm	1...6 mm
LED de 24 VAC/DC integrado *	-	■
Montagem		
Flange de montagem	■	■
Posição de montagem	opcional	opcional
Condições do ambiente		
Temperatura ambiente	-25 °C ... +75 °C	-25 °C ... +40 °C
Tipo de protecção	IP65	IP65

Certificação de segurança

Normas	IEC 60947-5-1; IEC 60947-1	IEC 60947-5-1; IEC 60947-1
Resistência mecânica	-	-
Certificados		
Nota	cULus apenas em combinação com os elementos de contacto correspondentes	

* Para o comando é necessário um sensor de tensão como, por exemplo, RL. Pode encontrar os sensores de tensão na página 58.

Equipamentos de comando e de sinalização - Programa R

Sinalizadores luminosos

Tipo	Descrição	A	B	C	Designação de tipo	
Sinalizadores luminosos	Sem lâmpada integrada	Invólucro plano	11	22,3	39,5	RML ①
		Invólucro elevado	21,5	22,3	39,5	RMLH ①
Sinalizadores luminosos LED	Com lâmpada integrada	Invólucro plano	11	22,3	39,5	RMEF ①
		Invólucro elevado	21,5	22,3	39,5	RMEH ①

① Abreviatura de cores: ■ SW ■ GB ■ RT ■ GN □ WS ■ BL ■ GR

As abreviaturas de cores são colocadas na designação de tipo.

Pode consultar as combinações de cores possíveis nos dados técnicos na página anterior.

Todas as dimensões em mm.

Legenda

A	Altura	Altura do dispositivo de comando à frente do painel frontal
B	Ø de montagem	Diâmetro para instalação ou montagem para a cabeça do dispositivo de comando
C	Ø dos botões	Largura da cabeça do dispositivo de comando

Equipamentos de comando e de sinalização - Programa R

Botões de pressão e de accionamento luminoso



■ RDT

■ RDL

Características principais

Descrição geral	Botão de pressão	Botão de pressão luminoso
Área de aplicação	Aplicações Heavy-Duty	Aplicações Heavy-Duty
Diâmetro de montagem	22,3 mm	22,3 mm
Material do invólucro		
Material dos acionadores	Alumínio	Vidro
Material do anel frontal	Alumínio	Alumínio

Outras versões disponíveis

Versão ATEX	■	■
-------------	---	---

Características técnicas

Dados mecânicos		
Cor		
Formato	redondo	redondo
Espessura dos painéis frontais	1...6 mm	1...6 mm
Montagem		
Flange de montagem	■	■
Posição de montagem	opcional	opcional
Condições do ambiente		
Temperatura ambiente	-25 °C ... +75 °C	-25 °C ... +75 °C
Tipo de protecção	IP65	IP65

Certificação de segurança

Normas	IEC 60947-5-1; IEC 60947-1	IEC 60947-5-1; IEC 60947-1
Resistência mecânica	10.000.000 ciclos de comutação	10.000.000 ciclos de comutação
Certificados		

Nota cULus apenas em combinação com os elementos de contacto correspondentes

Equipamentos de comando e de sinalização - Programa R

Botões de pressão e de accionamento luminoso

Tipo	Descrição	A	B	C	Designação de tipo
Botão de pressão	Standard	11	22,3	39,5	RDT ①
	Com membrana	11	22,3	39,5	RDM ①
Botão de pressão luminoso	Standard	11	22,3	39,5	RDL ①
	Com membrana	11	22,3	39,5	RDLM ①

① **Abreviatura de cores:** ■ SW ■ GB ■ RT ■ GN □ WS ■ BL ■ GR

As abreviaturas de cores são colocadas na designação de tipo.

Pode consultar as combinações de cores possíveis nos dados técnicos na página anterior.

Todas as dimensões em mm.

Legenda

A	Altura	Altura do dispositivo de comando à frente do painel frontal
B	Ø de montagem	Diâmetro para instalação ou montagem para a cabeça do dispositivo de comando
C	Ø dos botões	Largura da cabeça do dispositivo de comando

Equipamentos de comando e de sinalização - Programa R

Botão de impacto



■ RDP40



■ RDRZ45

Características principais

Descrição geral	Botão de impacto sem retenção	Botão de impacto com retenção
Área de aplicação	Aplicações Heavy-Duty	Aplicações Heavy-Duty
Diâmetro de montagem	22,3 mm	22,3 mm
Material do invólucro		
Material dos acionadores	Alumínio	Alumínio
Material do anel frontal	Alumínio	Alumínio

Outras versões disponíveis

Versão ATEX	■	■
	■	■

Características técnicas

Dados mecânicos		
Cor		
Formato	redondo	redondo
Espessura dos painéis frontais	1...6 mm	1...6 mm
Com mecanismo de travamento	-	■
Montagem		
Flange de montagem	■	■
Posição de montagem	opcional	opcional
Condições do ambiente		
Temperatura ambiente	-25 °C ... +75 °C	-25 °C ... +75 °C
Tipo de protecção	IP65	IP65

Certificação de segurança

Normas	IEC 60947-5-1; IEC 60947-1	IEC 60947-5-1; IEC 60947-1
Resistência mecânica	10.000.000 ciclos de comutação	10.000.000 ciclos de comutação
Certificados		
Nota	cULus apenas em combinação com os elementos de contacto correspondentes	

Equipamentos de comando e de sinalização - Programa R

Botão de impacto

Tipo	Descrição		A	B	C	Designação de tipo
Botão de impacto	Sem bloqueio	Formato de cogumelo	27	22,3	39,5	RDP40 ①
	Com retenção	Formato de cogumelo	27	22,3	45	RDRZ45 ①

① **Abreviatura de cores:** ■ SW ■ GB ■ RT ■ GN □ WS ■ BL

As abreviaturas de cores são colocadas na designação do tipo.

Pode consultar as combinações de cores possíveis nos dados técnicos na página anterior.

Todas as dimensões em mm.

Legenda

A	Altura	Altura do dispositivo de comando à frente do painel frontal
B	Ø de montagem	Diâmetro para instalação ou montagem para a cabeça do dispositivo de comando
C	Ø dos botões	Largura da cabeça do dispositivo de comando

Equipamentos de comando e de sinalização - Programa R

Selectores com e sem retenção e botão comutador selector



■ RWS / RWT

■ RWS .1 / RWT .1

Características principais

Descrição geral	Interruptor selector / botão selector com manípulo curto	Interruptor selector / botão selector com manípulo longo
Área de aplicação	Aplicações Heavy-Duty	Aplicações Heavy-Duty
Diâmetro de montagem	22,3 mm	22,3 mm
Comprimento do manípulo	40 mm	49 mm
Material do invólucro		
Material dos acionadores	Plástico	Plástico
Material do anel frontal	Alumínio	Alumínio

Outras versões disponíveis

Versão ATEX	■	■
--------------------	---	---

Características técnicas

Dados mecânicos		
Cor	■	■
Formato	redondo	redondo
Espessura dos painéis frontais	1...6 mm	1...6 mm
Posições de comutação	2...3 posições	2...3 posições
Montagem		
Flange de montagem	■	■
Posição de montagem	opcional	opcional
Condições do ambiente		
Temperatura ambiente	0 °C ... +75 °C	0 °C ... +75 °C
Tipo de protecção	IP65	IP65

Certificação de segurança

Normas	IEC 60947-5-1; IEC 60947-1	IEC 60947-5-1; IEC 60947-1
Resistência mecânica	300.000 ciclos de comutação	300.000 ciclos de comutação
Certificados		
Nota	cULus apenas em combinação com os elementos de contacto correspondentes	

Equipamentos de comando e de sinalização - Programa R

Selectores com e sem retenção e botão comutador selector

Tipo	Posições de retenção e dos botões	Posições	Actuador	A	B	C	Designação de tipo
Interruptor selector	2 posições de engate		Manipulo curto	32	22,3	39,5	RWT21
			Manipulo longo	32	22,3	39,5	RWT21.1
	3 posições de engate		Manipulo curto	32	22,3	39,5	RWT32
			Manipulo longo	32	22,3	39,5	RWT32.1
Botão selector	1 posição do botão e retorno automático para a posição zero		Manipulo curto	32	22,3	39,5	RWS21
			Manipulo longo	32	22,3	39,5	RWS21.1
	por cada 1 posição do botão à direita e esquerda da posição zero		Manipulo curto	32	22,3	39,5	RWS32
			Manipulo longo	32	22,3	39,5	RWS32.1
Botão comutador selector	1 posição do botão à direita e 2 posições de engate		Manipulo curto	32	22,3	39,5	RWTS32
			Manipulo longo	32	22,3	39,5	RWTS32.1
	1 posição do botão à esquerda e 2 posições de engate		Manipulo curto	32	22,3	39,5	RWTS321
			Manipulo longo	32	22,3	39,5	RWTS321.1

① Comprimento do manipulador:

Caso pretenda um manipulador mais longo, será colocado um "1" na designação de tipo.

Todas as dimensões em mm.

Legenda

A	Altura	Altura do dispositivo de comando à frente do painel frontal
B	Ø de montagem	Diâmetro para instalação ou montagem para a cabeça do dispositivo de comando
C	Ø dos botões	Largura da cabeça do dispositivo de comando

Equipamentos de comando e de sinalização - Programa R

Interruptor selector de chave, botão e selector



■ RSS

■ RST

Características principais

Descrição geral	Interruptor selector de chave	Botão selector de chave
Área de aplicação	Aplicações Heavy-Duty	Aplicações Heavy-Duty
Diâmetro de montagem	22,3 mm	22,3 mm
Material do invólucro		
Material dos acionadores	Alumínio	Alumínio
Material do anel frontal	Alumínio	Alumínio



Outras versões disponíveis

Versão ATEX		
	-	-

Características técnicas



Dados mecânicos		
Cor	Metal (prateado)	Metal (prateado)
Formato	redondo	redondo
Espessura dos painéis frontais	1...6 mm	1...6 mm
Posições de comutação	2 ou 3 posições	2 ou 3 posições
Montagem		
Flange de montagem	■	■
Posição de montagem	opcional	opcional
Condições do ambiente		
Temperatura ambiente	0 °C ... +75 °C	0 °C ... +75 °C
Tipo de protecção	IP65	IP65

Certificação de segurança

Normas	IEC 60947-5-1; IEC 60947-1	IEC 60947-5-1; IEC 60947-1
Resistência mecânica	300.000 ciclos de comutação	300.000 ciclos de comutação
Certificados		
Nota	cULus apenas em combinação com os elementos de contacto correspondentes	

Equipamentos de comando e de sinalização - Programa R

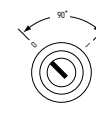
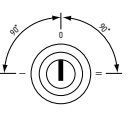
Interruptor selector de chave, botão e selector

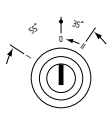
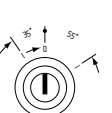
Tipo	Posições de retenção e dos botões	Posições	Posição de retirada da chave	A	B	C	Designação de tipo
Interruptor selector de chave	2 posições de engate		O	31,5	22,3	39,5	RSS21S1
			I	31,5	22,3	39,5	RSS21S2
			O + I	31,5	22,3	39,5	RSS21S12
	3 posições de engate		I	31,5	22,3	39,5	RSS32S1
			O	31,5	22,3	39,5	RSS32S2
			II	31,5	22,3	39,5	RSS32S3
I + O + II			31,5	22,3	39,5	RSS32S123	
Botão selector de chave	1 posição do botão e retorno automático para a posição zero		O	31,5	22,3	39,5	RST21S1
	2 posições do botão e retorno automático para a posição zero		O	31,5	22,3	39,5	RST32S2
Botão selector de chave	3 posições: posição do botão Ângulo de comutação de 35° e posição de engate com ângulo de comutação de 55° (posição zero ao centro, posição de chave em cima)		I	31,5	22,3	39,5	RSST32S1
			O	31,5	22,3	39,5	RST32S2
			O	31,5	22,3	39,5	RST321S2
			II	31,5	22,3	39,5	RST32S3

Todas as dimensões em mm.

Legenda

A	Altura	Altura do dispositivo de comando à frente do painel frontal sem chave
B	Ø de montagem	Diâmetro para instalação ou montagem para a cabeça do dispositivo de comando
C	Ø dos botões	Largura da cabeça do dispositivo de comando

Equipamentos de comando e de sinalização - Programa R

Equipamentos especiais



■ RWSE..K



■ RDAN6

Características principais

Descrição geral	Interrupor selector de níveis	Accionamento com potenciômetro
Área de aplicação	Aplicações Heavy-Duty	Aplicações Heavy-Duty
Diâmetro de montagem	22,3 mm	22,3 mm
Material do invólucro		
Material dos acionadores	Plástico	Plástico
Material do anel frontal	Alumínio	Alumínio

Outras versões disponíveis

Versão ATEX	-	-
--------------------	---	---

Características técnicas











Dados eléctricos		
Comutador de cames	Kraus & Naimer série CA10	-
Contactos	um contacto NA por cada nível	-
Tensão de isolamento U_i	690 V	-
Categoria de aplicação AC-15	220 V ... 240 V / 5 A, 380 V ... 440 V / 4 A	-
Resistência projectada contra picos de tensão U_{imp}	6 kV	-
Corrente contínua nominal I_{the}	20 A	-
 Protecção	gG 25 A	-
Secção do cabo	max. 2 x 2,5 mm ² *	-
Dados mecânicos		
Cor		
Componente de actuação	■	■
Anel frontal	Prata	Prata
Espessura dos painéis frontais	1 ... 6 mm	1 ... 6 mm
Posições de comutação	3...12 posições	infinito
Montagem		
Placa de montagem integrada	■	■
Posição de montagem	opcional	opcional
Condições do ambiente		
Temperatura ambiente	0 °C ... +60 °C	0 °C ... +75 °C
Tipo de protecção	IP65	IP65

Certificação de segurança

Normas	IEC 60947-3 (VDE 0660 Parte 107)	-
Resistência mecânica	Dependente da carga	-
Certificados		-

Equipamentos de comando e de sinalização - Programa R

Equipamentos especiais

Tipo	Esquema de ligação e terminais de ligação	Ângulo de comutação	L	LE	A	B	C	Designação de tipo	Código
Interruptor de nível de comutação de cames com mecanismo de retenção, 1 pólo sem posição zero		60°	40,7	60	32	22,3	54	RWSE3K.1	101195857
		60°	40,7	60	32	22,3	54	RWSE4K.1	101195858
		60°	50,2	69,5	32	22,3	54	RWSE5K.1	101195859
		60°	50,2	69,5	32	22,3	54	RWSE6K.1	101195860
		45°	59,7	78	32	22,3	54	RWSE7K.1	101195861
		45°	59,7	78	32	22,3	54	RWSE8K.1	101195862
		30°	69,2	87,5	32	22,3	54	RWSE9K.1	101195863
		30°	69,2	87,5	32	22,3	54	RWSE102K.1	101195864
		30°	78,7	97	32	22,3	54	RWSE11K.1	101195865
		30°	78,7	97	32	22,3	54	RWSE12K.1	101195866

Tipo	Descrição	LE	A	B	C	Designação de tipo
Accionamento com potenciômetro	para ondas de 6 mm de Ø, comprimento de onda de 30 ... 40 mm	63	31	22,3	39,5	RDAN6

Todas as dimensões em mm.

Legenda

A	Altura	Altura do dispositivo de comando à frente do painel frontal
B	Ø de montagem	Diâmetro para instalação ou montagem para a cabeça do dispositivo de comando
C	Ø dos botões	Largura da cabeça do dispositivo de comando
L	Comprimento	Comprimento do bloco de interruptores de nível
LE	Profundidade de montagem	Comprimento entre a cabeça do dispositivo de comando e a aresta inferior do interruptor no estado montado

Unidades de comando e de sinalização

Elementos de contacto e elementos luminosos

Área de aplicação

Para os equipamentos de comando e de sinalização das séries de modelos E, N e R, o Grupo Schmersal desenvolveu sistemas de contacto próprios, que garantem um contacto fiável mesmo em condições ambientais desfavoráveis.

Montagem e funcionamento

Todos os elementos do sistema EF possuem um sistema de pontes de contacto de quatro vias, especialmente compatível com baixas tensões. Tratam-se de pontes de contacto duplas, que funcionam em paralelo e adicionalmente em cruz. Deste modo, são conseguidos sempre mais contactos do contacto fixo e das pontes de contacto móveis. Isto proporciona uma elevada segurança de contacto, assegurada ainda pela moldagem dos contactos fixos. Além disso, os contactos possuem uma função de limpeza automática que remove as partículas de óxidos e de sujidade, antes que se acumulem e prejudiquem o funcionamento dos equipamentos de comutação.

O sistema de contacto EF está disponível em quatro tipos de ligação:

- Ligação por parafuso
- Cage Clamp (mola de tracção)
- Conector chato
- Montagem direta das placas de circuitos

O sistema de contactos RF é utilizado nos equipamentos de comando da série de modelos R. A sua montagem é especialmente fácil, pois no sistema de contacto RF a montagem do flange é composta por 2 partes e permite ao utilizador a pré-montagem dos elementos de contacto, enquanto a outra parte se destina à fixação da cabeça do equipamento e para a fixação posterior do suporte de contacto. Neste sistema de contactos, o utilizador pode ainda escolher livremente os contactos, pois os elementos de contacto podem ser montados em dois níveis.

Princípio da estrutura dos elementos de contacto EF

Elementos de contacto EF

Princípio da estrutura dos elementos de contacto EF

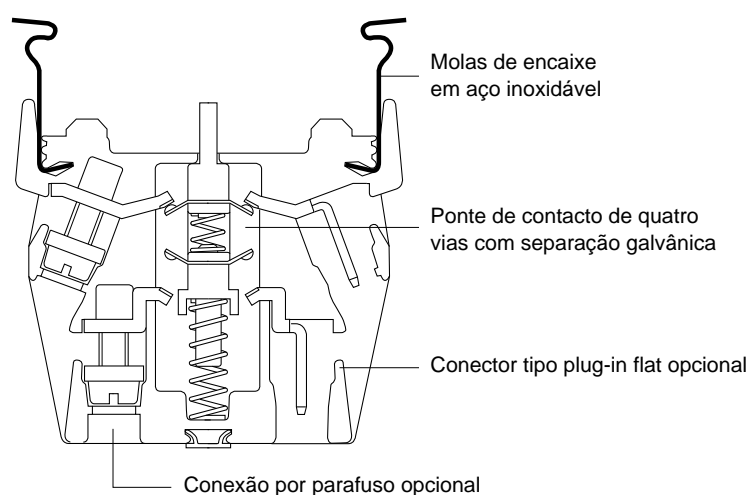

Ponte de contacto de quatro vias

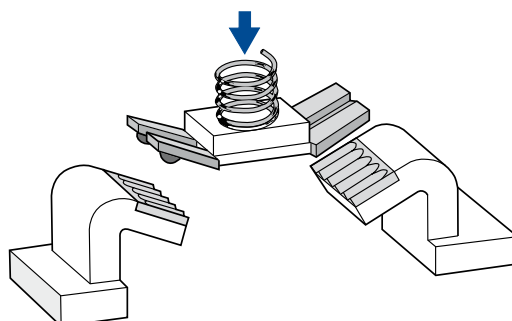

O modo de funcionamento elétrico dos elementos de contacto baseia-se no contacto de quatro vias Elan. Este é uma ponte de contacto dupla, que funciona em paralelo e adicionalmente em cruz. A elevada segurança obtida através de vários contactos do contacto fixo e da ponte de contacto móvel é assegurada para a prática industrial através de uma moldagem angulosa e repetidamente marcada dos contactos fixos. Quaisquer partículas de óxidos e sujidade que interfiram na tensão e na circulação são eliminadas de forma fiável através da limpeza automática dos contactos.

Elementos de contacto e elementos luminosos

Dados técnicos



■ EF

■ EL / ELE

Características principais

Descrição geral	Elementos de contacto	Elemento luminoso com base Ba9S
Utilizável com	Programa E e N	Programa E e N



Outras versões disponíveis

Versão ATEX	-	-
--------------------	---	---

Características técnicas

Formato	EF	EL
Material		
Material dos invólucros	Plástico, termoplástico, com auto-extinção de fogo	Plástico, termoplástico, com auto-extinção de fogo
Material dos contactos	Prata fina, bronze especial ou suporte Ms	-
Categoria de aplicação AC-15; DC-13	250 V / 8 A; 24 V / 5 A	-
Utilidade da pequena tensão	> 5 VDC / 3,2 mA	-
Tensão calculada de isolamento U_i	400 V	-
Resistência contra picos de tensão U_{imp}	4 kV	-
Corrente de ensaio térmico I_{the}	10 A	-
Protecção contra curto circuito	gG 10 A	correspondente conforme a versão
Frequência de comutação	1200 s/h	-
Resistência mecânica	10.000.000 ciclos de comutação	-
Resistência a impactos	110 g/4 ms...30 g/18 ms sem ricochete	-
resistência a vibrações	> 20 g / 10 ... 200 Hz *	-
Temperatura ambiente	-25 °C ... +80 °C	-25 °C ... +80 °C
Tipo de conexão		
Ligação por parafuso	Sim	Sim
Conector tipo plug-in flat	Sim	consoante a versão
Ligação Cage Clamp	Sim	consoante a versão
Bitolas de ligação		
um fio	2 x (0,5 ... 2,5 mm ²)	2 x (0,5 ... 2,5 mm ²)
fio fino	2 x (0,5 ... 1,5 mm ²)	2 x (0,5 ... 1,5 mm ²)
Conector chato	6,3 mm x 0,8 mm / 2 x 2,8 mm x 0,8 mm	6,3 mm x 0,8 mm / 2 x 2,8 mm x 0,8 mm
Ligação**/compartimentos de comutação do tipo de protecção	IP20 / IP40	IP20 / -

Certificação de segurança

Normas	IEC 60947-5-1; IEC 60947-1	IEC 60947-5-1; IEC 60947-1
B_{10d}	100.000 ciclos de comutação	-
Certificados	 ***	 ***

* Proporcionalmente menor em caso de cabeças de operação com grande massa

** Em caso de conector tipo plug-in flat depende do conector oposto utilizado

*** Excepto ligação Cage Clamp



■ ELDE

■ RF

■ RL

■ RLDE

Elemento luminoso com LED Programa E e N	Elementos de contacto Programa R	Elemento luminoso com base Ba9S Programa R	Elemento luminoso com LED Programa R
-	■	-	■
EL	RF	RL	RL
Plástico, termoplástico, com auto-extinção de fogo	Plástico, termoplástico, com auto-extinção de fogo	Plástico, termoplástico, com auto-extinção de fogo	Plástico, termoplástico, com auto-extinção de fogo
-	Prata fina, bronze especial ou suporte Ms	-	-
-	250 V / 6 A; 24 V / 3 A	-	-
-	>5VDC / 1 mA	-	-
-	400 V	-	-
-	4 kV	-	-
-	6 A	-	-
correspondente conforme a versão	gG 6 A	correspondente conforme a versão	correspondente conforme a versão
-	1200 s/h	-	-
-	10.000.000 ciclos de comutação	-	-
-	110 g/4 ms...30 g/18 ms sem ricochete	-	-
-	> 20 g / 10 ... 200 Hz *	-	-
-25 °C ... +80 °C	-25 °C ... +75 °C	-25 °C ... +75 °C	-25 °C ... +75 °C
Sim	Sim	Sim	Sim
Não	Não	Não	Não
Sim	Não	Não	Não
2 x (0,5 ... 2,5 mm ²)	2 x (0,5 ... 2,5 mm ²)	2 x (0,5 ... 2,5 mm ²)	2 x (0,5 ... 2,5 mm ²)
2 x (0,5 ... 1,5 mm ²)	2 x (0,5 ... 1,5 mm ²)	2 x (0,5 ... 1,5 mm ²)	2 x (0,5 ... 1,5 mm ²)
6,3 mm x 0,8 mm / 2 x 2,8 mm x 0,8 mm	-	-	-
IP20 / -	IP20 / IP40	IP20 / -	IP20 / -
IEC 60947-5-1; IEC 60947-1	IEC 60947-5-1; IEC 60947-1	IEC 60947-5-1; IEC 60947-1	IEC 60947-5-1; IEC 60947-1
-	100.000 ciclos de comutação	-	-

Elementos de contacto e elementos luminosos

Tipo EF e EL

Cabeçote do dispositivo	Flange de montagem EFM		
	Posição 2	Posição 3	Posição 1
Dispositivo de paragem de emergência	Elemento de contacto EF...	Elemento da mola EFR	Elemento de contacto EF...
Botão de pressão	Elemento de contacto EF...	Elemento de contacto EF...	Elemento de contacto EF...
Botão de impacto			
Selectores com e sem retenção			
Interruptor selector de chave/ botão selector			

Cabeçote do dispositivo	Flange de montagem ELM		
	Posição 2	Posição 3	Posição 1
Botão de pressão luminoso	Elemento de contacto EF...	Elemento luminoso EL...	Elemento de contacto EF...
Sinalizadores luminosos	---	Elemento luminoso EL...	---

Estrutura

Um equipamento de comando ou de sinalização é composto pelos módulos "cabeça do dispositivo com flange de montagem", bem como "elemento de contacto ou elemento luminoso" (no caso de dispositivos de paragem de emergência, se necessário, com elemento da mola).

Exemplo de montagem

Este exemplo apresenta um botão de accionamento luminoso com flange de montagem ELM, 2 elementos de contacto EF... e um elemento luminoso EL...

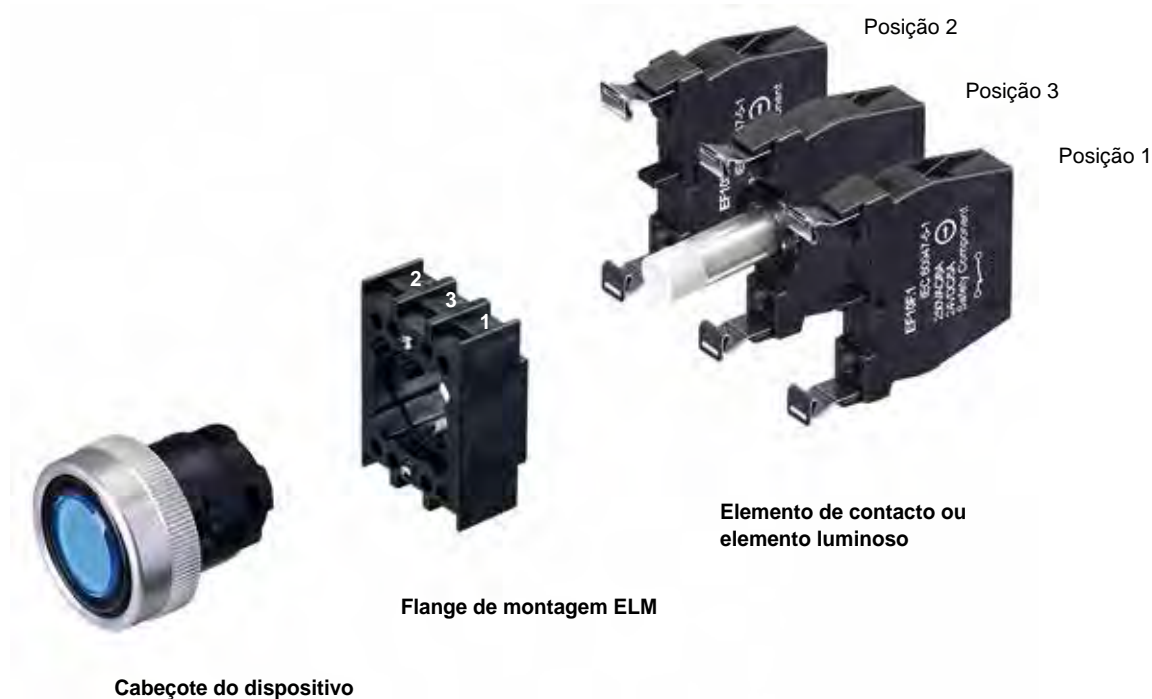

Elementos de contacto e elementos luminosos

Tipo EF e EL

Tipo	Aplicação	Função	Diagrama das comutações	Posição	Marcação de ligação conforme DIN 50005	Ligação por parafuso	Conector tipo plug-in flat	WAGO-Cage-Clamp	
Elemento de contacto	Paragem de emergência	2 contactos NF		1	11-12/21-22	EF220.1	EF220F.1	-	
				2	31-32/41-42	EF220.2	EF220F.2	-	
		1 contacto NF / 1 contacto NA		1	11-12/23-24	EF303.1	EF303F.1	-	
				2	31-32/43-44	EF303.2	EF303F.2	-	
	Standard	1 contacto NF			1	11-12	EF10.1	EF10F.1	EFK10.1
					2	21-22	EF10.2	EF10F.2	EFK10.2
					3	31-32	EF10.3	EF10F.3	EFK10.3
		1 contacto NA			1	13-14	EF03.1	EF03F.1	EFK03.1
					2	23-24	EF03.2	EF03F.2	EFK03.2
					3	33-34	EF03.3	EF03F.3	EFK03.3
		2 contactos NA			1	13-14/23-24	EF033.1	EF033F.1	EFK033.1
					2	33-34/43-44	EF033.2	EF033F.2	EFK033.2
					3	53-54/63-64	EF033.3	EF033F.3	-
		1 contacto NF / 1 contacto NA			1	11-12/23-24	EF103.1	EF103F.1	EF103.1
					2	31-32/43-44	EF103.2	EF103F.2	EF103.2
					3	51-52/63-64	EF103.3	EF103F.3	-
		1 contacto NF / 1 contacto NA em sobreposição			1	11-12/23-24	EF301.1	EF301F.1	-
					2	31-32/43-44	EF301.2	EF301F.2	-
			3	51-52/63-64	EF301.3	EF301F.3	-		

Tipo	Lâmpada	Função	Diagrama	Posição	Descrição	Ligação por parafuso	Conector tipo plug-in flat	WAGO-Cage-Clamp
Elemento luminoso	Versão Ba9S *	Elemento luminoso / sensor de tensão para lâmpadas + sensor acústico		3	Standard	EL	ELF	-
				3	Com transformador	ELT	ELTF	-
				3	Com pré-resistência	ELV	ELVF	-
		Elemento luminoso / Sensor de tensão para LED		3	24 VAC/DC	ELE	-	ELEK
				3	48 VAC/DC primária ... 24 V secundária	ELE 48	-	-
				3	115...230 VAC primária 24 V secundária	ELE 230	-	-
	LED integrada	Elemento luminoso com LED integrado		3	LED vermelho	ELDE.N RT 24	-	ELDEK RT
				3	LED amarelo	ELDE.N GB 24	-	ELDEK GB
				3	LED verde	ELDE.N GN 24	-	ELDEK GN
				3	LED azul	ELDE.N BL 24	-	ELDEK BL
3				LED branco	ELDE.N WS 24	-	ELDEK WS	

Tipo	Aplicação	Função	Posição	Descrição	Ligação por parafuso	Conector tipo plug-in flat	WAGO-Cage-Clamp
EFR ou EFR.EDRRS	Paragem de emergência	Mecanismo de mola com retenção	3	Elemento da mola	-	-	-

* Lâmpadas não incluídas no fornecimento

Elementos de contacto e elementos luminosos

Tipo RF e RL

Cabeçote do dispositivo	Posição 2	Flange de fixação RLM Posição 1	Posição 3
Dispositivo de paragem de emergência	Elemento de contacto EF...	Elemento de contacto EF...	Elemento de contacto EF...
Botão de pressão			
Botão de impacto			
Selectores com e sem retenção			
Interruptor selector de chave/ botão selector	Elemento de contacto EF...	Elemento luminoso RL...	Elemento de contacto EF...
Botão de pressão luminoso			
Sinalizadores luminosos	---	Elemento luminoso RL...	---

Estrutura

O suporte de contacto destina-se à pré-montagem dos elementos de contacto RF ou do elemento luminoso RL ou RLDE... O fornecimento do flange de fixação inclui a flange de montagem, suporte de contacto e 2 segmentos de êmbolo.





Exemplo de montagem

Este exemplo apresenta um botão de impacto com flange de fixação RLM (composto por flange de montagem, suporte de contacto e 2 segmentos de êmbolo) e 3 elementos de contacto RF03

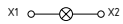

Elementos de contacto e elementos luminosos

Tipo RF e RL

Tipo	Aplicação	Função	Diagrama das comutações	Posição	Ligação:	Cor do êmbolo	Inscrição nos contactos	Designação de tipo
Elemento de contacto	Standard e paragem de emergência	1 NF		1, 2 e 3	Ligação por parafuso	vermelho	1, 2	RF10
							11, 12	RF10.1
		1 NA		1, 2 e 3	Ligação por parafuso	verde	3, 4	RF03
							13, 14	RF03.1
Tipo	Lâmpada	Diagrama	Posição	Ligação:	Inscrição nos contactos	Designação de tipo		
Elemento luminoso	Versão Ba9S *		3	Ligação por parafuso	X1-X2	RL		
	LED integrada		3	Ligação por parafuso	X1-X2	RLDEWS24		

* Lâmpadas não incluídas no fornecimento

Unidades de comando e de sinalização

Acessórios

Tipo	Descrição	Designação de tipo	Recomendado para o programa		
			E	N	R
Placa de paragem de emergência	Ø de montagem para 22,3 mm, Ø exterior de 53 mm	MDP-8	■		■
	Ø de montagem para 22,3 mm, Ø exterior de 100 mm	MDP-6	■		■
	Ø de montagem para 30,5 mm, Ø exterior de 53 mm	DPF-9	■		■
	Ø de montagem para 30,5 mm, Ø exterior de 100 mm	DPF-7	■		■
	Ø exterior de 70 mm, versão V4A, cor amarela, autocolante sem inscrição	NDP-70	■	■	■
	Ø exterior de 65 mm em plástico - como película adesiva	NDP-65	■	■	■
Colarinho protector	Colarinho protector de paragem de emergência, Ø de montagem para 22,3 mm Ø do componente de actuação de 38,5 mm	EDRR-1 SET	■		
	Colarinho protector de paragem de emergência, Ø de montagem para 22,3 mm Ø do componente de actuação de 49 mm	EDRR-2 SET	■		■
	Colarinho protector de paragem de emergência, Ø de montagem para 30,5 mm Ø do componente de actuação de 38,5 mm	EDRR-1.1 SET	■		
	Colarinho protector de paragem de emergência, Ø de montagem para 30,5 mm Ø do componente de actuação de 49 mm	EDRR-2.1 SET	■		■
	Colarinho protector de paragem de emergência, material 1.4550, incl. parafusos de fixação	NSK/V4A/GB		■	
	Colarinho protector contra um contacto inadvertido para botões de accionamento e botões de accionamento luminosos	NSK-GR		■	
Bloqueio de interruptor selector	Bloqueio de interruptor selector para interruptor selector de 2 posições	NWSP21GR		■	
	Bloqueio de interruptor selector para interruptor selector de 3 posições	NWSP32GR		■	
Conector vazio	Conector vazio, metálico	NB		■	
	Conector vazio, aço inoxidável	NB/VA		■	
	Conector vazio, diâmetro de montagem 22,3 mm	BN	■		
	Conector vazio, diâmetro de montagem 30,5 mm	MBN	■		■
Placa de identificação	Placa de identificação pequena	NZSO/V4A		■	
	Placa de identificação grande	NZSO2/V4A		■	
	Placa de identificação pequena	RZSO			■
	Placa de identificação média	RZSO1			■
	Placa de identificação grande	RZSO2			■
	Placa de identificação em alumínio	MZSO	■		
	Placa de identificação em plástico	KZSO	■		
	Placa de identificação de 30,5 mm pequena	ZSO2	■		
	Placa de identificação de 30,5 mm grande	ZSO	■		
Placa de identificação de 30,5 mm grande	ZSNO	■			
Anel adaptador	Anel adaptador com vedação para a aplicação de botões de operação de 22 cm de Ø para orifícios de 30,5 mm	NUE		■	
	Anel adaptador com vedação para a aplicação de botões de operação de 22 cm de Ø para orifícios de 30,5 mm	RUE			■
	Anel adaptador com vedação para a aplicação de botões de operação de 22 cm de Ø para orifícios de 30,5 mm	MUE	■		
Chave de substituição	Chave de substituição para interruptor selector de chave	SDS1/SDS2	■		■
Flange de montagem	Flange de montagem	EFM	■	■	-
	Flange de montagem	ELM	■	■	-
	Flange de montagem para interruptor de posição	EFMH	■	■	
	Flange de montagem	RLM			■
	Dispositivo de arrastamento para elementos de contacto	R-F			■
Ferramenta de montagem	Ferramenta de montagem para flange de montagem	RMW			■
Multi-LED	Multi-LED branco Ba9S, 24 VDC	LE24/9WS	■	■	■
	Multi-LED branco Ba9S, 230 VAC	LE230/9WS	■	■	■
Bolbo	Bolbo 6V/2W	L6/9	■		■
	Bolbo 12V/2W	L12/9	■		■
	Bolbo 24V/1,9W	L24/9	■		■
	Bolbo 30V/2W	L30/9	■		■
	Bolbo 130V/2W	L130/9	■		■
Sensor acústico	Sensor acústico para sensor de tensão EL, 24 VDC	EMES	■		

Unidades de comando e de sinalização

Acessórios

<p>Placa de paragem de emergência</p>  <ul style="list-style-type: none"> ■ NDP-70 ■ Material V4A ■ Amarelo com revestimento electrostático 	<p>Colarinho protector (Paragem de emergência)</p>  <ul style="list-style-type: none"> ■ EDRR-1 SET ■ Alumínio moldado sob pressão ■ Amarelo com revestimento electrostático 	<p>Colarinho protector (Paragem de emergência)</p>  <ul style="list-style-type: none"> ■ NSK/V4A/GB ■ Material do aro 1.4550 ■ Placa V4A com revestimento electrostático
<p>Colarinho protector</p>  <ul style="list-style-type: none"> ■ NSK-GR ■ Colarinho protector contra um contacto inadvertido ■ Para botões de accionamento e botões de accionamento luminoso do programa N ■ Incluído no fornecimento sem equipamento de comando 	<p>Bloqueio de interruptor selector</p>  <ul style="list-style-type: none"> ■ NWSP21GR / NWSP32GR ■ Medida de substituição para interruptor selector de chave ■ Para interruptor selector com manípulo longo ■ Cadeado não incluído no fornecimento 	<p>Conector vazio</p>  <ul style="list-style-type: none"> ■ NB ■ Plástico metálico ■ Para diâmetro de montagem 22,3 mm
<p>Placa de identificação</p>  <ul style="list-style-type: none"> ■ RZSO2 ■ Placa em alumínio com superfície de inscrição anodizada a preto ■ Inscrição de 1 a 3 linhas, conforme a versão 	<p>Placa de identificação</p>  <ul style="list-style-type: none"> ■ NZSO... ■ Placa em aço inoxidável de V4A ■ Inscrição de 1 a 3 linhas, conforme a versão 	<p>Placa de identificação</p>  <ul style="list-style-type: none"> ■ MZSO ■ Placa em alumínio com superfície de inscrição anodizada a preto

Unidades de comando e de sinalização

Acessórios

<p>Anel adaptador</p>  <ul style="list-style-type: none"> ■ RUE ■ Plástico ■ Anel adaptador de 30,5 mm num diâmetro de montagem de 22,3 mm 	<p>Chave de substituição</p>  <ul style="list-style-type: none"> ■ SDS1/SDS2 ■ Chave de substituição para interruptor selector de chave com fecho EKM ■ Nota: o número do fecho deve ser indicado 	<p>Flange de montagem</p>  <ul style="list-style-type: none"> ■ ELM ■ Flange de montagem para botão de accionamento luminoso Programa E e N
<p>Flange de montagem</p>  <ul style="list-style-type: none"> ■ EFM ■ Flange de montagem para botões de accionamento Programa E e N 	<p>Flange de montagem</p>  <ul style="list-style-type: none"> ■ EFMH ■ Flange de montagem para interruptor de posição Programa E e N ■ Consoante a versão, também com interruptor de posição no fornecimento 	<p>Flange de montagem</p>  <ul style="list-style-type: none"> ■ RLM ■ Flange de montagem para programa R com suporte de contacto e dispositivo de arrasto
<p>Ferramenta de montagem</p>  <ul style="list-style-type: none"> ■ RMW ■ Ferramenta de montagem para flange de montagem Programa R 	<p>Multi-LED</p>  <ul style="list-style-type: none"> ■ LE24/9WS ■ LED branco ■ Para versão Ba9S ■ 24VAC/DC ■ Também disponível na versão de 230V 	<p>Sensor acústico</p>  <ul style="list-style-type: none"> ■ EMES ■ Sensor acústico para sensor de tensão ■ 24 VDC

Actualizado com segurança.
Catálogo de produtos online



Para informações detalhadas consulte
www.schmersal.net

Unidades de comando e de sinalização

Caixas

Invólucro MBG / MBGH

Estes invólucros são compostos por um metal leve fundido e sólido. São ainda robustos e resistentes. A vedação destes invólucros foi concebida para que os parafusos de fixação se encontrem fora da vedação, proporcionando o tipo de protecção IP65 sem uma vedação adicional dos parafusos de fixação. Nesta série de invólucros existe ainda um invólucro de paragem de emergência com um colarinho protector integrado, adaptado especialmente aos equipamentos de comando de paragem de emergência das séries de modelos E e R. Este protege a paragem de emergência contra um accionamento involuntário e oferece ao proprietário do sistema a vantagem de reduzir tempos de paragem não pretendidos.

Invólucro MBGAC

Os invólucros em alumínio da série MBGAC permitem uma aplicação variada graças ao seu design simples mas funcional. Oferecem ao utilizador a mesma robustez que os invólucros da série MBG. De igual modo, os invólucros MBGAC têm o mesmo tipo de protecção IP65 que o invólucro MBG. Além disso, o conceito de vedação comprovado há vários anos também é aplicado aqui.

Invólucro MBK

Os invólucros MBK são fabricados num plástico de alta qualidade. Este permite ao utilizador deste invólucro a aplicação em condições extremas como temperaturas entre -40°C e $+100^{\circ}\text{C}$, tal como apenas alguns químicos podem ser prejudiciais para este plástico. Este invólucro de plástico adquire a sua robustez extrema através do reforço de fibra de vidro no plástico. O utilizador tem à disposição dois orifícios salientes para uniões roscadas para cabos M20.

Invólucro KG

Os invólucros KG são invólucro em plástico ABS para requisitos simples onde apenas é necessária robustez. As passagens de cabos já estão montadas nestes invólucros, para que o utilizador apenas tenha de montar os equipamentos de comando.

Invólucro NBG / EBG / EX-EBG

Os invólucros da série de modelos NBG / EBG / EX-EBG são fabricados em aço inoxidável de alta qualidade num processo de termomoldagem especial, e particularmente concebidos para aplicações Heavy Duty. Graças à sua vedação estriada especial, que envolve o fundo do invólucro e sobre a qual a tampa do invólucro se forma, é concretizado um tipo de protecção IP69K especialmente elevado. Os invólucros EX-EBG têm ainda uma placa de reforço integrada, para dar resposta aos requisitos extremos, até mesmo para a protecção contra explosões.

MBG



- Material do invólucro metal leve

MBGH



- Material do invólucro metal leve
- Para paragem de emergência com colarinho protector

MBGAC



- Material do invólucro metal leve

MBK



- Material do invólucro plástico

KG



- Material do invólucro plástico

NBG/EBG/EX-EBG

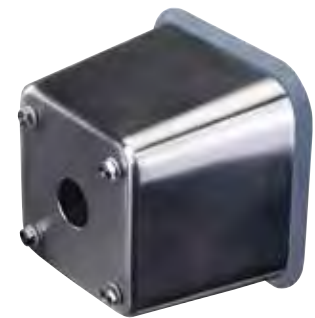

- Material do invólucro aço inoxidável

Unidades de comando e de sinalização

Caixas

Tipo	Descrição	Material do invólucro	Número de orifícios	Distância ao centro dos orifícios (mm)	Comprimento do invólucro (mm)
MBG	Paragem de emergência	Metal leve	1	–	85
	Caixas		1	–	85
			1	–	85
			1	–	85
			2	30	125
			2	40	125
			2	50	165
			3	30	165
			3	40	165
			3	50	205
			4	30	205
			4	40	205
			4	50	245
			5	30	205
			5	40	245
			5	50	305
			6	30	245
			6	40	305
8	30	305			
MBGAC	Caixas	Metal leve	1	–	100
			3	40	160
			4	40	200
			5	40	245
			6	40	305
			2	50	160
			3	50	200
			4	50	245
			5	50	305
			MBK	Caixas	Plástico
Paragem de emergência	1	40		85	
KG	Caixas	Plástico	1	40	82
			2	40	120
			2	40	120
			3	40	160
			3	40	160
			2	40	120
			2	40	120
			3	40	160
			3	40	160
			NBG/EBG	Caixas	Aço inoxidável
0	–	154			
0	–	324			
2	60	154			
3	60	154			
4	60	324			
5	60	324			
5	65 / 55 / 55 / 55	324			
Paragem de emergência	3	54 / 50		154	
	3	54 / 50		154	
Caixas	1	–	110		
	3	60	154		
	5	60	324		
EX-EBG	Caixas	Aço inoxidável	1	–	110
			3	60	154
			5	60	324

Largura do invólucro (mm)	Altura do invólucro (mm)	Orifício para conexões roscadas	Designação de tipo	Programas recomendados		
				Programa E	Programa N	Programa R
85	80	M20	MBG311GB	■		■
85	80	M20	MBGH311GB	■		■
85	80	M20	MBG311	■		■
85	80	M20	MBGH311	■		■
85	80	M20	MBG322	■		
85	80	M20	MBG422	■		■
85	80	M20	MBG532	■		■
85	80	M20	MBG333	■		
85	80	M20	MBG433	■		■
85	80	M20	MBG543	■		■
85	80	M20	MBG344	■		
85	80	M20	MBG444	■		■
85	80	M25	MBG554	■		■
85	80	M20	MBG345	■		
85	80	M25	MBG455	■		■
85	80	M25	MBG565	■		■
85	80	M25	MBG356	■		
85	80	M25	MBG466	■		■
85	80	M25	MBG368	■		
100	80	M20	MBGAC311	■		■
100	80	M20	MBGAC433	■		■
100	80	M20	MBGAC444	■		■
100	80	M25	MBGAC455	■		■
100	80	M25	MBGAC466	■		■
100	80	M20	MBGAC532	■		■
100	80	M20	MBGAC543	■		■
100	80	M25	MBGAC554	■		■
100	80	M25	MBGAC565	■		■
85	84	M20	MBK311	■		■
85	84	M20	MBK311GB	■		■
80	85	M20	KG411-A	■		parcialmente
80	85	M20	KG411-C	■		parcialmente
80	85	M20	KG422-A	■		parcialmente
80	85	M20	KG422-B	■		parcialmente
80	85	M20	KG433-A	■		parcialmente
80	85	M20	KG433-B	■		parcialmente
80	85	M20	KG432-A	■		parcialmente
80	85	M20	KG432-B	■		parcialmente
80	85	M20	KG443-A	■		parcialmente
80	85	M20	KG443-B	■		parcialmente
110	88	M20	NBG311	■		parcialmente
110	88	M20	NBG630		■	
110	88	2x M20	NBG660		■	
110	88	M20	NBG632/NM		■	
110	88	M20	NBG633		■	
110	88	2x M20	NBG664/NM		■	
110	88	2x M20	NBG665		■	
110	88	2x M20	NBG665/65.55		■	
110	88	M20	NBG633/54.50/NSK		■	
110	88	M20	NBG633/54.50		■	
110	88	M20	EBG311.O	■	■	■
110	88	M20	EBG633.O	■	■	■
110	88	M20	EBG665.O	■	■	■
110	88	M20	EX-EBG311.O			■
110	88	M25	EX-EBG633.O			■
110	88	2x M25	EX-EBG665.O			■

Painéis de operação

Descrição

Área de aplicação

Uma operação ergonómica das funções centrais da máquina na interface homem-máquina também contribui significativamente para a segurança. As unidades de operação devem ser colocadas o mais próximo possível da porta de protecção, para que o operador possa visualizar o processo.

Este requisito é preenchido com as unidades de operação da série BDF. Foi desenvolvida para a montagem em sistemas de perfis de alumínio convencionais de invólucros de máquinas, e permite uma montagem ou integração rápida na construção ambiente.

Montagem e funcionamento

A base da série de modelos é um invólucro elegante com uma elevada qualidade de design em plástico resistente a impactos. Existem duas versões disponíveis para a fixação de um ou quatro equipamentos de comando ou sinalizadores.

O utilizador dispõe de uma ampla selecção de botões luminosos, interruptores selectores, sinalizadores luminosos LED, interruptores de chave e unidades de comando de paragem de emergência conforme as normas. A colocação dos botões no painel de operação pode ser escolhida livremente. Os campos de identificação permitem a identificação individual das funções.

Assim, o construtor de máquinas pode visualizar as funções de operação úteis (paragem de emergência, ligar/desligar, avançar/retroceder, selecção de modos de funcionamento, indicação de estados de funcionamento ou mensagens de falha ...) com a série de modelos BDF. Todos os equipamentos de comando e sinalizadores luminosos foram concebidos para a aplicação industrial e comprovam-se noutras séries de modelos do programa de equipamentos de comando.

O sistema possui ainda uma placa de montagem para as combinações do painel de operação com solenóide de segurança e uma maçaneta ergonómica. Para a integração dos equipamentos de comando na rede de comunicação AS-Interface Safety at Work (AS-i SaW) está disponível a variante BDF 200 AS.



Aplicação



A imagem apresenta a combinação com o BDF200 e um encravamento de segurança AZM200, inclusive actuador tipo maçaneta de porta B30 com a placa de montagem como uma solução elegante de porta de protecção. Através desta interligação de união positiva entre o painel de operação BDF200 e o encravamento de segurança AZM200, o operador da máquina obtém um conforto de operação totalmente novo.

Painéis de operação

Dados técnicos



■ BDF100...-NH



■ BDF100...

Características principais

- | | | |
|--------------------------------------------------------------------------------------------------------------------------------------------------------------------------------------------|----------------------------------------------------------------------------------------------------------------------|-------------------------------------------------------------------------------------------------------------|
| <ul style="list-style-type: none"> • Invólucro estreito em termoplástico à prova de choque • Para fixação em sistemas de perfil de alumínio disponíveis no mercado | <ul style="list-style-type: none"> • Função de paragem de emergência com e sem colarinho de protecção | <ul style="list-style-type: none"> • Vasta selecção de elementos de controlo e de iluminação |
|--------------------------------------------------------------------------------------------------------------------------------------------------------------------------------------------|----------------------------------------------------------------------------------------------------------------------|-------------------------------------------------------------------------------------------------------------|



Outras versões

ATEX / IECEx	-	-
AS-i SaW	-	-

Características técnicas

Descrição geral	Painel de operação com paragem de emergência	Painel de operação com 1 elemento
Dados mecânicos		
Material do invólucro	Termoplástico reforçado com fibra de vidro, auto-extinção de fogo amarelo / preto	Termoplástico reforçado com fibra de vidro, auto-extinção de fogo preto / preto
Cor (tampa / caixa do invólucro)	amarelo / preto	preto / preto
Dimensões C x L x A (com conector)		
com colarinho protector	99 x 40 x 69 mm	-
sem colarinho protector	99 x 40 x 49 mm	99 x 40 x 49 mm
Tipo de conexão	Conector incorporado M12, 8 polos	Conector incorporado M12, 8 polos
Dados eléctricos		
Medição da tensão de operação U_e	24 V	24 V
Corrente de ensaio térmico I_{the}	2,5 A	2,5 A
Categoria de aplicação	AC-15: 24 VAC / 2 A; DC-13: 24 VDC / 1 A	AC-15: 24 VAC / 2 A; DC-13: 24 VDC / 1 A
Comutação de cargas reduzidas	5 V / 1 mA	5 V / 1 mA
Tensão calculada de isolamento U_i	60 V	60 V
Versões de comutação		
Paragem de emergência	2 NF / 1 NA	-
Unidades de comando	-	1 NA / 1 NF; 2 NA
Paragem de Emergência com lâmpada	2 NF / 1 NA	-
Unidades de comando com lâmpada	-	1 NA / 1 NF; 2 NA
Condições do ambiente		
Temperatura ambiente	-25 °C ... +65 °C	-25 °C ... +65 °C
Tipo de protecção	IP65	IP65

Certificação de segurança

Normas	EN ISO 13849-1	EN ISO 13849-1
Resistência mecânica	100.000	1.000.000
Valor B_{10d}	100.000	100.000
Certificados		



■ BDF200-NH-...



■ BDF200...

- Função de paragem de emergência com e sem colarinho de protecção
- Vasta selecção de elementos de controlo e de iluminação

- Vasta selecção de elementos de controlo e de iluminação

-	-
■	■

Painel de operação com paragem de emergência e 3 elementos	Painel de operação com 4 elementos
Termoplástico reforçado com fibra de vidro, auto-extinção de fogo amarelo / preto	Termoplástico reforçado com fibra de vidro, auto-extinção de fogo preto / preto
220 x 40 x 69 mm 220 x 40 x 49 mm	- 220 x 40 x 49 mm
Conexão roscada M20 com clips encaixáveis	Conexão roscada M20 com clips encaixáveis
24 V 2,5 A	24 V 2,5 A
AC-15: 24 VAC / 2 A; DC-13: 24 VDC / 1 A	AC-15: 24 VAC / 2 A; DC-13: 24 VDC / 1 A
5 V / 1 mA 60 V	5 V / 1 mA 60 V
2 NF / 1 NA 1 NF / 1 NA; 2 NA	- 1 NF / 1 NA; 2 NA
2 contactos NF 1 contactos NA	- 1 contactos NA
-25 °C ... +65 °C IP65	-25 °C ... +65 °C IP65





EN ISO 13849-1 1.000.000 (Paragem de emergência 100.000)	EN ISO 13849-1 1.000.000 100.000

Painéis de operação

Elementos de controlo

Paragem de emergência NH	Paragem de emergência NHK	Botão de accionamento DT..
 <ul style="list-style-type: none"> ■ Botão em plástico em forma de cogumelo ■ Sem colarinho protector: índice de encomenda NH ■ Liberação através de movimento de puxar ■ 1 contacto NA / 2 contactos NF 	 <ul style="list-style-type: none"> ■ Botão em plástico em forma de cogumelo ■ Com colarinho protector: índice de encomenda NHK ■ Liberação através de movimento de puxar ■ 1 contacto NA / 2 contactos NF 	 <ul style="list-style-type: none"> ■ Com botão chave côncavo, 19 x 19 mm ■ 2 NA ou 1 NA / 1 NF ■ Impressão possível sob consulta ■ Consulte a tabela em baixo para ver o índice para encomendar







Sinalizadores luminosos LM..	Botão de paragem PT..	Botão luminoso LT..
 <ul style="list-style-type: none"> ■ Superfície de iluminação de 19 x 19 mm ■ Troca de lâmpada pela frente ■ Impressão possível sob consulta ■ Consulte a tabela em baixo para ver o índice para encomendar 	 <ul style="list-style-type: none"> ■ Superfície do botão de 25 x 25 ■ sem bloqueio ■ 2 NA ou 1 NA / 1 NF ■ Impressão possível sob consulta ■ Consulte a tabela em baixo para ver o índice para encomendar 	 <ul style="list-style-type: none"> ■ Com botão chave côncavo, 19 x 19 mm ■ 2 NA ou 1 NA / 1 NF ■ Troca de lâmpada pela frente ■ Impressão possível sob consulta ■ Consulte a tabela em baixo para ver o índice para encomendar

Índice para encomendar	amarelo	vermelho	verde	azul	preto	branco
 Botão de paragem PT..	PTYE	PTRD	PTGN	PTBU	PTBK	PTWH
 Botão de accionamento DT..	DTYE	DTRD	DTGN	DTBU	DTBK	DTWH
 Botão luminoso LT..	LTYE	LTRD	LTGN	LTBU	/	LTWH
 Sinalizadores luminosos LM..	LMYE	LMRD	LMGN	LMBU		LMWH

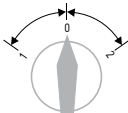
Painéis de operação

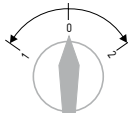
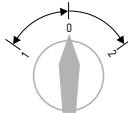







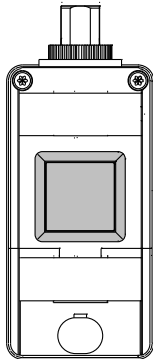

Elementos de controlo

Selectores com e sem retenção	Selectores com e sem retenção	Interruptor selector de chave/botão selector
 <ul style="list-style-type: none"> ■ Versão com manípulo standard, cinzento antracite ■ Consulte a tabela em baixo para ver o índice para encomendar 	 <ul style="list-style-type: none"> ■ Versão com manípulo longo, cinzento antracite ■ Consulte a tabela em baixo para ver o índice para encomendar 	 <ul style="list-style-type: none"> ■ Versão com fechadura de alta qualidade, como tal, também aqui IP65 ■ Chave amovível em todas as posições ■ Consulte a tabela em baixo para ver o índice para encomendar

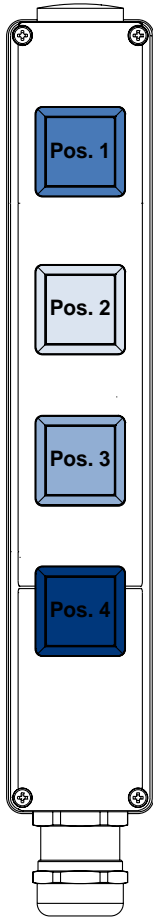
Índice para encomendar	Interruptor selector	Interruptor selector	Botão selector	Botão selector	Botão comutador selector
					
	1 Posição de bloqueio	2 Posições de bloqueio à esquerda / à direita da posição zero	1 Posição do botão e retorno automático para a posição zero	2 Posições do botão à esquerda / à direita da posição zero e retorno automático para a posição zero	1 Posição do botão e retorno automático para a posição zero 1 posição de bloqueio à esquerda da posição zero
	2 NA ou 1 NA / 1 NF	1 NA por posição ou 1 NF (posição 1) / 1 NA (posição 2)	2 NA ou 1 NA / 1 NF	1 NA por posição ou 1 NF (posição 1) / 1 NA (posição 2)	1 NA por posição ou 1 NF (posição 1) / 1 NA (posição 2)
 Manípulo standard	WS20	WS30	WT20	WT30	WTS30
 Manípulo longo	WS21	WS31	WT21	WT31	WTS31
 Selector de chave	SWS20		SWT20		



Painéis de operação

Possibilidades de combinação

Elementos de controlo		BDF100 com	BDF200				Painéis de operação
			na posição 1	na posição 2	na posição 3	na posição 4	
	NH	•	•				BDF100 
	NHK	•	•				
	PT..		•	•	•	•	
	DT..	•	•	•	•	•	BDF200 
	LT..	•	•	•	•	•	
	LM..		•	•	•	•	
	SW.20	•		•	•		
	W..0	•		•	•		
	W..1	•		•	•		

Painéis de operação

Modelos preferenciais¹⁾ e acessórios

Serie	Equipamento				Lâmpada sinalizadora	Designação de tipo	Material Número	
	na posição 1	na posição 2	na posição 3	na posição 4				
BDF100 	NH	-	-	-	-	BDF100-NH-G-ST	101215862	
	NHK	-	-	-		BDF100-NHK-G-ST	101211974	
	LTBU	-	-	-		BDF100-11-LTBU-ST	101216402	
	LTGN	-	-	-		BDF100-11-LTGN-ST	101216247	
	SWS20	-	-	-		BDF100-11-SWS20-ST	101217193	
	WS20	-	-	-	verde	BDF100-11-WS20-G/GN-ST	103001068	
	LTBU	-	-	-	-	BDF100-20-LTBU-ST	101217770	
	LTGN	-	-	-	-	BDF100-20-LTGN-ST	101217217	
BDF200 	NH	LTGN	LTGN	LTYE	vermelho	BDF200-NH-10-LTGN-LTGN-LMYE-G24	103000487	
		LTYE	SWS20	LTBU		BDF200-NH-10-LTYE-SWS20-LTBU-G24	103000657	
		LTBU	LTRD	LTGN	-	BDF200-NH-11-LTBL-LTRD-LTGN	101212033	
		SWS20	LTGN	LTRD		BDF200-NH-20-SWS20-LTGN-LTRD	101212023	
		LT	LT	LT		BDF200-NH-10-LT-LT-LT-2875	103007781	
		LT	LT	LT		BDF200-NH-11-LT-LT-LT-2875	103007782	
		LT	LT	LT		BDF200-NH-20-LT-LT-LT-2875	103007783	
		SWS20	LT	LT		BDF200-NH-11-SWS20-LT-LT-2875	103007789	
		SWS20	LT	LT		BDF200-NH-20-SWS20-LT-LT-2875	103007790	
	NHK	WT30	DTRD	DTGN		-	BDF200-NHK-11-WT30-DTRD-DTGN	101212034
		LTGN	LTBU	LTRD			BDF200-NHK-20-LTGN-LTBU-LTRD	101211180
		LT	LT	LT	BDF200-NKH-10-LT-LT-LT-2875		103007784	
		LT	LT	LT	BDF200-NHK-11-LT-LT-LT-2875		103007785	
		LT	LT	LT	BDF200-NHK-20-LT-LT-LT-2875		103007786	
		SWS20	LT	LT	BDF200-NHK-11-SWS20-LT-LT-2875		103007791	
	LT	SWS20	LT	LT	-	BDF200-NHK-20-SWS20-LT-LT-2875	103007792	
		LT	LT	LT		BDF200-LT-11-LT-LT-LT-2875	103007787	
			LT	LT		BDF200-LT-20-LT-LT-LT-2875	103007788	

AZM 200	MP BDF 200	101214126
 <ul style="list-style-type: none"> ■ Combinável com o encravamento de segurança AZM200 ■ Informações em www.schmersal.net 	 <ul style="list-style-type: none"> ■ Placas de montagem para combinação de encravamento de segurança AZM200 com actuador -B30 e painel de operação BDF200 	

¹⁾ Os tipos preferenciais definem uma selecção dos dispositivos com um tempo de fornecimento mais rápido.
Designação de tipo **-2875**: As tampas dos botões a cores estão incluídas no fornecimento como um conjunto acessório para montagem pelo cliente. Pode encontrar vários outros tipos em www.schmersal.net

Comando bimanual

Descrição

Área de aplicação

A tarefa de operações bimanuais ou de comandos de operação bimanual é assegurar a utilização de ambas as mãos de uma pessoa que accione um comando para um movimento perigoso. Deste modo, evita-se que o operador toque na zona de perigo se, por exemplo, tiver iniciado o processo ou a máquina um pouco depois.

A área de aplicação principal das operações bimanuais são prensas e máquinas de perfuração no processamento de metais e metalurgia dos pós, bem como máquinas e sistemas semelhantes, onde são necessários processos manuais de inserção e remoção. Estes incluem máquinas de impressão e de processamento de papel, máquinas de borracha e plásticos, máquinas da indústria química e sistemas de montagem.

Montagem e funcionamento

Os painéis de operação bimanual são concebidos para que o operador necessite de ambas as mãos ao mesmo tempo para iniciar um movimento perigoso. Como tal, é obrigado a utilizar as duas mãos e não pode tocar na zona de perigo enquanto o movimento perigoso da máquina ou do sistema permanecer.

Todos os painéis de operação bimanuais do Grupo Schmersal possuem um botão "Paragem de emergência" conforme a EN ISO 13850. Além disso, dispõem de tampas de protecção sobre os elementos de comando, que evitam um desvio da função de protecção com meios simples, como mãos, cotovelos, estômago, ancas e joelhos. Além disso, também não é possível uma operação a partir da parte traseira dos painéis de operação.



Os equipamentos correspondem aos requisitos da EN 574, que definem, entre outros, a distância dos elementos actuadores. O utilizador pode optar entre diferentes versões que se distinguem, entre outros, pelo material do invólucro (plástico e alumínio fundido). Na parte central do invólucro rebatível podem ser montados até oito equipamentos de comando e de sinalização.

Os acessórios incluem, por exemplo, várias versões de pedestal. Em combinação com o módulo de relé de segurança PROTECT SRB 201 ZH, os painéis de operação bimanuais podem ser integrados comodamente no comando da máquina.

Vasta selecção de pedestais

Pode encontrar os pedestais adequados e outros acessórios na página 88 e no nosso catálogo online www.schmersal.net.



Comando bimanual

Dados técnicos



SEP-K02

SEP-G05

Características principais

- Invólucro em termoplástico
- Painel de operação com 8 orifícios adicionais "salientes" em caso de necessidade
- Versão do invólucro de 2 peças para uma montagem simples e cómoda

- Invólucro em alumínio fundido
- Painel de operação adequado para a fixação de, pelo menos, 8 equipamentos de comando e de sinalização
- Montagem simples através de invólucro de 2 peças, rebatível
- Operação ergonómica através de apoio do "carpo"
- Possibilidade de réguas de terminais e montagem do relé na parte interior

Características técnicas

Descrição geral	Comando bimanual	Comando bimanual
Dados mecânicos		
Material do invólucro	Plástico	Alumínio fundido sob pressão
Cor	RAL 7035 (colorido)	RAL 7004 (com revestimento electrostático)
Dimensões (C x L x A)	469 x 137 x 185 mm	494 x 160 x 184 mm
Fixação possível		
no pedestal	Sim	Sim
diretamente na máquina ou parede	Sim	Sim
Posições de comando		
Número de orifícios	3	3
Posições de comando opcionais	8	8
Ø de perfuração	22,3 mm	22,3 mm
Dados eléctricos	Depende dos equipamentos de comando pré-montados	Depende dos equipamentos de comando pré-montados
Condições do ambiente		
Tipo de protecção	IP54	IP54

Certificação de segurança

Normas	IEC 60947-5-1; IEC 60947-1; IEC 60947-5-5; EN ISO 13850; EN 574	IEC 60947-5-1; IEC 60947-1; IEC 60947-5-5; EN ISO 13850; EN 574
Certificados	-	-

Para a monitorização dos comandos bimanuais recomendamos os nossos módulos de relés de segurança SRB.

Pode encontrar os pedestais adequados, equipamentos de comando e outros acessórios também no nosso catálogo online www.schmersal.net.



SEP09

- Invólucro de alumínio
- Para uma montagem separada dos elementos actuadores para o comando bimanual
- Determinação da distância conforme EN 574 por parte do utilizador

Comando bimanual

Alumínio

RAL 7004 (com revestimento electrostático)

155 x 150 x 160 mm (por cada componente de actuação)

Não

Sim

1 por unidade de operação

-

22,3 mm

Depende dos equipamentos de comando pré-montados







IP54

IEC 60947-5-1; IEC 60947-1;
IEC 60947-5-5;
EN ISO 13850; EN 574







-

Comando bimanual

Modelos preferenciais¹⁾

Serie	Invólucro	Descrição	Elementos actuadores	Ø da cabeça	Contactos	
SEPK02	Plástico	Invólucro de 2 peças com 8 orifícios adicionais "salientes" em caso de necessidade	ADP55.3SW		55 mm	1 NA / 1 NC
			ADP55.3SW/O.F			
			Invólucro			
SEPG05	Metal	Invólucro de 2 peças adequado para a fixação de, pelo menos, 8 equipamentos de comando e de sinalização	EDP42SW		42 mm	1 NA / 1 NC
			EDP55SW		55 mm	1 NA / 1 NC
			ADP55.3SW		55 mm	1 NA / 1 NC
			Invólucro			
SEPO9	Metal	Para uma montagem separada dos elementos actuadores para o comando bimanual com tampa em alumínio amovível na parte inferior	EDP55SW		55 mm	1 NA / 1 NC
			EDP42SW		42 mm	1 NA / 1 NC
			Invólucro			

¹⁾ Os tipos preferenciais definem uma selecção dos dispositivos com um tempo de fornecimento mais rápido.

	Paragem de emergência	Ø da cabeça	Contactos	Designação de tipo	Código
		40 mm	1 NA / 1 NC	SEPK02.0.4.0.22/95	101027371
				SEPK02.0.4.0.22/95.E2	101211126
				SEPK02.0.L.22	101027369
EDRR40RT		40 mm	1 NA / 1 NC	SEPG05.3.3.0.22/95	101172764
EDRR50RT		50 mm	1 NA / 1 NC	SEPG05.3.2.0.22/95	101172762
EDRR40RT		40 mm	1 NA / 1 NC	SEPG05.3.4.0.22/95	101172765
EDRR50RT		50 mm	1 NA / 1 NC	SEPG05.3.1.0.22/95	101172760
EDRR40RT		40 mm	1 NA / 1 NC	SEPG05.3.4.0.22/95.E1	101210845
				SEPG05.3.L.22	101172767
-	-	-	-	SEP09.0.1.0.22/95	101022849
-	-	-	-	SEP09.0.3.0.22/95	101022851
				SEP09.0.L.22	101022856

Comando bimanual

Pedestal

STPLC1	101024774	STP 01.1.1	101022859	STP 01.4.1	101022861
 <ul style="list-style-type: none"> ■ Construção soldada com furos roscados de fixação ao piso ■ Sem ajuste em altura, sem anel espaçador ■ Combinável com o painel de operação para utilização como estação de comando de pé bimanual 		 <ul style="list-style-type: none"> ■ Construção soldada com furos roscados de fixação ao piso ■ Sem ajuste em altura ■ Sem anel espaçador 		 <ul style="list-style-type: none"> ■ Construção soldada com furos roscados de fixação ao piso ■ Sem ajuste em altura ■ Com anel espaçador 	
STP 01.5.1	101022863	STP 02.1.1	101022865	STP 02.4.1	101022867
 <ul style="list-style-type: none"> ■ Construção soldada com furos roscados de fixação ao piso ■ Sem ajuste em altura, com anel espaçador ■ Fixação do anel espaçador através da fixação e soldadura pelo utilizador 		 <ul style="list-style-type: none"> ■ Construção soldada com furos roscados de fixação ao piso ■ Com ajuste em altura ■ Sem anel espaçador 		 <ul style="list-style-type: none"> ■ Construção soldada com furos roscados de fixação ao piso ■ Com ajuste em altura ■ Com anel espaçador 	
STPSK1	101171474				
 <ul style="list-style-type: none"> ■ Construção em chapa moldável e circulável com furos roscados de fixação ao piso ■ Com ajuste em altura ■ Com anel espaçador ■ Combinável com o painel de operação e botões de pé com tampas de protecção para a utilização como estação de comando de pé bimanual 					

Pode encontrar informações detalhadas sobre a selecção em www.schmersal.net

Comando bimanual

Avaliações recomendadas

SRB 201ZH-24VDC



- Avaliação de comandos bimanuais
- 2 contactos de segurança, STOP 0
- 1 contacto auxiliar
- Informações em www.schmersal.net

SRB 301HC/R-24V/-230V



- Avaliação de comandos bimanuais
- 3 contactos de segurança, STOP 0
- 1 Contacto auxiliar
- Informações em www.schmersal.net

Joystick de retorno por mola e joystick com retenção

Descrição

Área de aplicação

Extremamente robusto, compacto, com múltiplas aplicações e funcional. Com este perfil de características, os interruptores de joystick com retorno por mola e fixos da gama MK/WK são muito apropriados para aplicação em máquinas e equipamentos da indústria de alimentos e em tecnologia de processos.

Além disso, adequam-se para aplicações industriais especialmente adversas, inclusive a aplicação em espaços exteriores. Comparativamente aos sistemas de operação multifuncionais, como são conhecidos, por exemplo, como unidades de comando para gruas e transportadores, é necessário muito menos espaço de montagem.

Montagem e funcionamento

O utilizador pode optar entre três tipos construtivos:

- Interruptor de joystick fixo (com engate; retorno através de toque e força de mola)
- Interruptor de joystick fixo (com retorno por mola; retorno através de força de mola)
- Interruptor de joystick com retorno por mola e fixo (com retorno por mola e com engate; retorno através de toque e força de mola)

Todos os tipos construtivos estão disponíveis com até quatro posições do interruptor/direcções de actuação.

Como tal, os interruptores de joystick fixos e interruptores de joystick de retorno por mola permitem uma facilitação da interface homem-máquina: as diferentes funções das máquinas podem ser actuadas com um dispositivo comutador robusto e compacto.

Os interruptores de joystick com retorno por mola e os interruptores de joystick fixos estão disponíveis em diversas variantes de contacto com até oito contactos de separação galvânica, bem como nos tipos de protecção IP65, IP67 e IP69K. Para aplicações exteriores existem versões disponíveis e adequadas a temperaturas entre -25 °C e $+80\text{ °C}$. Caso seja necessária protecção contra uma actuação involuntária a partir da posição zero, os equipamentos de comando podem ser equipados com um bloqueio mecânico.

O sistema de contacto das séries de modelos MK e WK funciona de acordo com o princípio do contacto de quatro vias (ponte em H), que é extremamente resistente a choques e vibrações.



Princípio operacional

Interruptor de joystick com retorno por mola

Posições de comutação com retorno por mola
Retorno por força de mola



Interruptor de joystick com retenção

Posições de comutação com engate
Retorno através de toque por força de mola



Interruptor de joystick com retorno por mola e retenção

Posição de comutação com retorno por mola + com engate
Retorno através de toque e por força de mola



Anel de bloqueio

Todos os dispositivos dispõem de um bloqueio mecânico adicional como protecção contra uma actuação involuntária a partir da posição zero. A força de retenção do bloqueio é aprox. 100 N nos dispositivos com diâmetro de montagem de 22,3 mm, e aprox. 200 N nos dispositivos com diâmetro de montagem de 30,5 mm.



Joystick de retorno por mola e joystick com retenção

Dados técnicos



■ MKT



■ MKS

Características principais

- Diâmetro de montagem Ø 22,3
- Interruptor de joystick com retorno por mola

- Diâmetro de montagem Ø 22,3
- Interruptor de joystick com retenção

Características técnicas

Dados mecânicos		
Actuador longo	77 mm	77 mm
Material do anel frontal	Alumínio anodizado	Alumínio anodizado
Fixação	Porca serrilhada	Porca serrilhada
Diâmetro para instalação ou montagem	22,3 mm	22,3 mm
Profundidade de montagem	consoante o tipo de contacto	consoante o tipo de contacto
Espessura da placa da frente	1,5 mm ... 6 mm	1,5 mm ... 6 mm
Medida de encaixe	80 x 80 mm	80 x 80 mm
Força de accionamento	aprox. 11 N	aprox. 11 N
Posição dos botões	À esquerda e direita da posição zero	-
Posição de bloqueio	-	À esquerda e direita da posição zero
Resistência a impactos	110 g/4 ms – 30 g/18 ms, sem ricochete	110 g/4 ms – 30 g/18 ms, sem ricochete
Resistente a vibrações	> 20 g/10 ... 200 Hz	> 20 g/10 ... 200 Hz
Frequência de comutação	1.200 s/h	1.200 s/h
Princípio de comutação	Elemento de circuito de deslizamento	Elemento de circuito de deslizamento
Design da ligação eléctrica	Ligação por parafuso	Ligação por parafuso
Secção do cabo	0,5 mm ² ... 2,5 mm ²	0,5 mm ² ... 2,5 mm ²
Dados eléctricos		
Resistência calculada à tensão de choque U_{imp}	4 KV	4 KV
Tensão calculada de isolamento U_i	400 V	400 V
Corrente de ensaio térmico I_{the}	10 A	10 A
Protecção contra curto circuito	Fusível 10 A gG D	Fusível 10 A gG D
Categoria de aplicação	AC-15: 250 VAC/8 A; DC-13: 24 VDC/5 A	AC-15: 250 VAC/8 A; DC-13: 24 VDC/5 A
Condições do ambiente		
Temperatura ambiente	-25 °C ... +80 °C	-25 °C ... +80 °C
Tipo de protecção	IP65 / IP67 conforme IEC 60529	IP65 / IP67 conforme IEC 60529

Certificação de segurança

Normas	IEC 60947-5-1, IEC 60947-1	IEC 60947-5-1, IEC 60947-1
Resistência mecânica	1.000.000	1.000.000
Valor B_{10d}	100.000	100.000



■ WKT



■ WKS

- Diâmetro de montagem Ø 30,5
- Interruptor de joystick com retorno por mola

- Diâmetro de montagem Ø 30,5
- Interruptor de joystick com retenção

90 mm	90 mm
Alumínio anodizado	Alumínio anodizado
Flange de montagem	Flange de montagem
30,5 mm	30,5 mm
consoante o tipo de contacto	consoante o tipo de contacto
1,5 mm ... 10 mm	1,5 mm ... 10 mm
80 x 80 mm	80 x 80 mm
aprox. 11 N	aprox. 11 N
À esquerda e direita da posição zero	-
-	À esquerda e direita da posição zero
110 g/4 ms – 30 g/18 ms, sem ricochete	110 g/4 ms – 30 g/18 ms, sem ricochete
> 20 g/10 ... 200 Hz	> 20 g/10 ... 200 Hz
1.200 s/h	1.200 s/h
Elemento de circuito de deslizamento	Elemento de circuito de deslizamento
Ligação por parafuso	Ligação por parafuso
0,5 mm ² ... 2,5 mm ²	0,5 mm ² ... 2,5 mm ²
4 KV	4 KV
400 V	400 V
10 A	10 A
Fusível 10 A gG D	Fusível 10 A gG D
AC-15: 250 VAC/8 A; DC-13: 24 VDC/5 A	AC-15: 250 VAC/8 A; DC-13: 24 VDC/5 A
-25 °C ... +80 °C	-25 °C ... +80 °C
IP65 / IP67 conforme IEC 60529	IP65 / IP67 conforme IEC 60529

IEC 60947-5-1, IEC 60947-1	IEC 60947-5-1, IEC 60947-1
1.000.000	1.000.000
100.000	100.000

Joystick de retorno por mola e joystick com retenção

Ajuda na selecção

1. Passo: selecção da versão do dispositivo

Variantes de contacto em				Interruptor de joystick com retorno por mola			
Posição	Posição	Posição	Posição	Série de modelos MKT Ø de montagem 22,3 mm		Série de modelos WKT Ø de montagem 30,5 mm	
A	B	C	D	sem anel de bloqueio	com anel de bloqueio	sem anel de bloqueio	com anel de bloqueio

Seleção de equipamentos

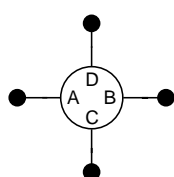

1 NA	1 NA			MKTA32	MKTA321	WKTA32	WKTA321
1 NF	1 NF			MKTA32/401	MKTA321/401	WKTA32/401	WKTA321/401
2 NA	2 NA			MKTB32	MKTB321	WKTB32	WKTB321
1 NF/1 NA	1 NF/1 NA			MKTB32/1x401	MKTB321/1x401	WKTB32/1x401	WKTB321/1x401
2 NA	2 NA			MKTC32	MKTC321	WKTC32	WKTC321
1 NA	1 NA	1 NA		MKTC42	MKTC421	WKTC42	WKTC421
1 NA	1 NA	1 NA	1 NA	MKTC52	MKTC521	WKTC52	WKTC521
1 NF	1 NF	1 NF	1 NF	MKTC52/2x401	MKTC521/2x401	WKTC52/2x401	WKTC521/2x401
4 NA	4 NA			MKTE32	MKTE321	WKTE32	WKTE321
4 NF	4 NA			MKTE32/404	MKTE321/404	WKTE32/404	WKTE321/404
4 NF	4 NF			MKTE32/800	MKTE321/800	WKTE32/800	WKTE321/800
2 NA	2 NA	2 NA	2 NA	MKTE52	MKTE521	WKTE52	WKTE521
1 NF/1 NA	1 NF/1 NA	2 NA	2 NA	MKTE52/206	MKTE521/206	WKTE52/206	WKTE521/206
2 NF	2 NA	2 NA	2 NA	MKTE52/206.1	MKTE521/206.1	WKTE52/206.1	WKTE521/206.1
1 NF/1 NA	1 NF/1 NA	1 NF/1 NA	1 NF/1 NA	MKTE52/2x401	MKTE521/2x401	WKTE52/2x401	WKTE521/2x401

2. Passo: selecção do fole de vedação

	Standard	/WKT-19.4	/WKT-19.3	/WKT-26
Coifas de vedação				
Descrição	Fole de vedação de borracha	Fole de vedação de borracha, para exterior	Fole de vedação de silicone, resistente a UV, até -40 °C	Fole de vedação de silicone, resistente a UV, até -40 °C, paredes grossas / resistente à ruptura, tipo de protecção IP69K
Espessura do material	aprox. 1 mm		aprox. 2 mm	
Propriedades do material	resistente à ruptura		resistente à ruptura, condicionado	resistente à ruptura
Tipo de protecção	IP65 / IP67		IP67 / IP69K	
Temperatura ambiente	-25 ... +80 °C		-40 ... +80 °C	
Resistência mecânica	1.000.000	500.000	300.000	500.000
Observações	-	-	-	Aplicável apenas em combinação com interruptores de joystick com retorno por mola sem anel de bloqueio
Resistência do material	Borracha		Silicone	
- UV/Ozono	inadequado	adequado	muito adequado	
- utilização no exterior	inadequado	adequado	muito adequado	
- combustível, óleo	parcialmente adequado		inadequado	
- solventes	parcialmente adequado		parcialmente adequado	
- ácidos	parcialmente adequado		inadequado	
- produtos químicos	inadequado		parcialmente adequado	
- alimentos	inadequado		fisiologicamente inofensivo	

Foles de vedação opcionais

Para fins de encomenda, as designações de tipo de fole de vedação são anexadas à designação de tipo do interruptor.

Interruptor de joystick com retenção				Interruptor de joystick	
Série de modelos MKS Ø de montagem 22,3 mm		Série de modelos WKS Ø de montagem 30,5 mm		Série de modelos WKTS Ø de montagem 30,5 mm	
sem anel de bloqueio	com anel de bloqueio	sem anel de bloqueio	com anel de bloqueio	sem anel de bloqueio	com anel de bloqueio

MKSA32	MKSA321	WKSA32	WKSA321	WKTSA32 ¹⁾	WKTSA321 ¹⁾
MKSA32/401	MKSA321/401	WKSA32/401	WKSA321/401		
MKSB32	MKSB321	WKSB32	WKSB321		
MKSB32/1x401	MKSB321/1x401	WKSB32/1x401	WKSB321/1x401		
MKSC32	MKSC321	WKSC32	WKSC321		
MKSC42	MKSC421	WKSC42	WKSC421		
MKSC52	MKSC521	WKSC52	WKSC521	WKTSC52 ²⁾	WKTSC521 ²⁾
MKSC52/2x401	MKSC521/2x401	WKSC52/2x401	WKSC521/2x401		
MKSE32	MKSE321	WKSE32	WKSE321		
MKSE32/404	MKSE321/404	WKSE32/404	WKSE321/404		
MKSE32/800	MKSE321/800	WKSE32/800	WKSE321/800		
MKSE52	MKSE521	WKSE52	WKSE521		
MKSE52/206	MKSE521/206	WKSE52/206	WKSE521/206		
MKSE52/206.1	MKSE521/206.1	WKSE52/206.1	WKSE521/206.1		
MKSE52/2x401	MKSE521/2x401	WKSE52/2x401	WKSE521/2x401		

¹⁾ Comutação: posição A com retorno por mola e posição B com engate

²⁾ Comutação: posição C / D com retorno por mola e posição A / B com engate

3. Passo: o seu produto

Designação de tipo	
Exemplo	
Diâmetro para instalação ou montagem 22,3 mm	M
Interruptor de joystick com retorno por mola	KT
Contactos 4 contactos NA posição A 4 contactos NA posição B	E32
Com anel de bloqueio	1
Fole de vedação apropriado para exterior	/WKT-19.4
	MKTE321/WKT-19.4

Joystick de retorno por mola e joystick com retenção

Modelos preferenciais¹⁾

Ø de montagem	Tipo	Com anel de bloqueio	Profundidade de montagem	Variantes de contacto em posição				Designação de tipo	Código	
				A	B	C	D			
22,3 mm	Interruptor de joystick com retenção	-	70 mm	1 NA	1 NA	-	-	MKSA32	101005813	
		■						MKSA321	101005816	
		-	104 mm	2 NA	2 NA	-	-	MKSB32	101203907	
		■						MKSB321/WKT-19.3	101191939	
		-	70 mm	1 NA	1 NA	1 NA	1 NA	MKSC32	101005817	
		■						MKSC321	101005818	
		-						MKSC52	101005821	
		■						MKSC521	101005822	
		-	112 mm	2 NA	2 NA	2 NA	2 NA	MKSE52/WKT-19.4	101190916	
		■						MKSE521	101005826	
	Interruptor de joystick com retorno por mola	-	70 mm	1 NA	1 NA	-	-	MKTA32	101005827	
		■						MKTA321	101005829	
		-	104 mm	2 NA	2 NA	-	-	MKTB32	101005828	
		■						MKTB321	101194681	
		-	70 mm	1 NA	1 NA	1 NA	1 NA	MKTC32	101005832	
		■						MKTC321	101005835	
		-						MKTC52	101005837	
		■						MKTC521	101005844	
		-	112 mm	4 NA	4 NA	-	-	MKTE321	101190067	
		■						MKTE52	101005842	
-	2 NA	2 NA		2 NA	2 NA	2 NA	MKTE521	101005845		
■										
30,5 mm	Interruptor de joystick com retenção	-	57 mm	1 NA	1 NA	-	-	WKSA32	101019540	
		■						WKSA321	101019545	
		-		2 NA	2 NA	-	-	WKSC32	101019465	
		■						WKSC321	101019493	
		-	70 mm	1 NA	1 NA	1 NA	1 NA	WKSC52	101019467	
		■						WKSC521	101019473	
		-	91 mm	2 NA	2 NA	2 NA	2 NA	WKSE52	101019489	
		■						WKSE521	101019492	
		Interruptor de joystick com retorno por mola	-	57 mm	1 NA	1 NA	-	-	WKTA32	101007593
			■						WKTA321	101019509
	-		91 mm	2 NA	2 NA	-	-	WKTB32	101019514	
	■							WKTB321	101019539	
	-		57 mm	1 NA	1 NA	1 NA	1 NA	WKTC32	101007594	
	■							WKTC321	101007595	
	-							WKTC52	101007597	
	■							WKTC521	101019447	
	-		91 mm	2 NA	2 NA	2 NA	2 NA	WKTE52	101019461	
	■							WKTE521	101019464	

Representação esquemática das posições A-D

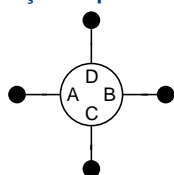

¹⁾ Os tipos preferenciais definem uma selecção dos dispositivos com um tempo de fornecimento mais rápido. Pode encontrar vários outros tipos em www.schmersal.net

Joystick de retorno por mola e joystick com retenção

Dimensões

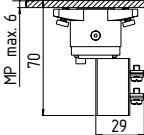
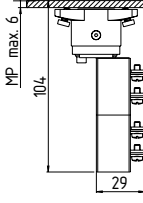
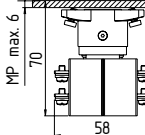
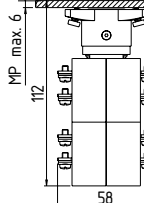
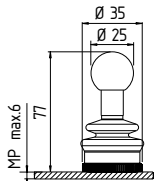
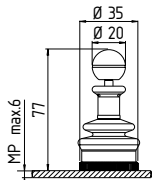
Serie MK...		2 contactos	4 contactos	4 contactos	8 contactos
Ø de montagem 22,3 mm					
sem anel de bloqueio		MKTA32...	MKTB32...	MKTC32...	MKTE32...
		MKSA32...	MKSB32...	MKSC32...	MKSE32...
				MKTC42...	MKTE52...
				MKSC42...	MKSE52...
				MKTC52...	
		MKSC52...			
com anel de bloqueio		MKTA321...	MKTB321...	MKTC321...	MKTE321...
		MKSA321...	MKSB321...	MKSC321...	MKSE321...
				MKTC421...	MKTE521...
				MKSC421...	MKSE521...
				MKTC521...	
		MKSC521...			

MP = chapa de montagem (série de modelos MK... espessura máx. 6 mm)

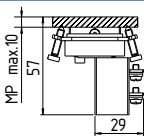
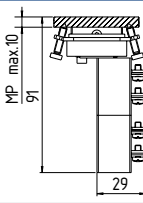
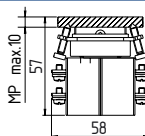
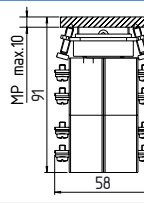
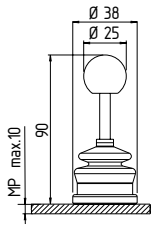
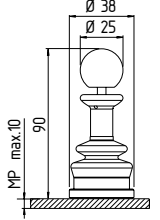
Serie WK...		2 contactos	4 contactos	4 contactos	8 contactos
Ø de montagem 30,5 mm					
sem anel de bloqueio		WKTA32...	WKTB32...	WKTC32...	WKTE32...
		WKSA32...	WKS32...	WKSC32...	WKSE32...
		WK TSA32...		WKTC42...	WKTE52...
				WKSC42...	WKSE52...
				WKTC52...	
		WKSC52...			
		WKTSC52...			
com anel de bloqueio		WKTA321...	WKTB321...	WKTC321...	WKTE321...
		WKSA321...	WKS321...	WKSC321...	WKSE321...
		WK TSA321...		WKTC421...	WKTE521...
				WKSC421...	WKSE521...
				WKTC521...	
		WKSC521...			
		WKTSC521...			

MP = chapa de montagem (série de modelos WK... espessura máx. 10 mm)

Botão de liberação

Descrição

Área de aplicação

No caso de trabalhos de ajuste, reequipamento ou manutenção em máquinas e sistemas, poderá ser vantajoso desativar total ou parcialmente o efeito do dispositivo de protecção. Tipicamente, isto inclui o ajuste de uma máquina ("modo de ajuste") e a observação dos processos de processamento ("observação do processo").

Um exemplo: um operador de uma máquina-ferramenta pode verificar melhor os ajustes de formato ou programar melhor as sequências de movimentos, se a porta de protecção estiver aberta. Uma melhor visualização do processo aumenta o conforto de utilização e reduz os tempos de reequipamento e de ajuste.

Para esta e outras situações são necessárias medidas técnicas de segurança especiais designadas como modos de funcionamento especiais e descritas na diretiva Máquinas e em algumas normas do tipo C.

As medidas necessárias incluem botões de liberação que o operador tem de premir para iniciar a respectiva função da máquina. Trata-se frequentemente de um movimento da máquina lento. O efeito do dispositivo de protecção é anulado total ou parcialmente apenas se o botão de liberação permanecer premido.

Montagem e funcionamento

O operador deve colocar o botão de liberação na posição central e mantê-lo nesta posição. Assim que libertar o botão, o comando é interrompido por motivos de segurança técnica.

Os botões de liberação da série de modelos ZSD5 e ZSD6 possuem um formato ergonómico, na série de modelos ZSD6 está integrado um interruptor de pressão no cabeçote do dispositivo. O operador pode seleccionar a posição ideal em relação às máquinas e ao processo; a interligação ao comando da máquina é garantida por um cabo de sinal.

Ambas as séries de modelos são adequadas para aplicações de robôs conforme as normas ANSI. Naturalmente que os módulos de relés de segurança adequados estão disponíveis para a avaliação do sinal.

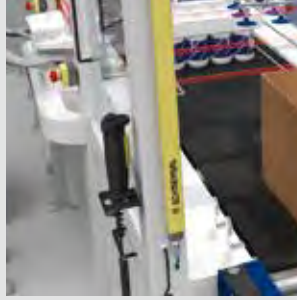

Velocidades permitidas no modo de liberação

Contestada e tratada de forma diferente em normas é a questão de quais as velocidades "reduzidas", etc. são admissíveis para cumprir as restantes condições da diretiva Máquinas (ver Anexo MRL I, número 1.2.5), de modo a que a operação de funções perigosas só seja possível com condições de risco reduzidas (= velocidade reduzida, potência reduzida, modo passo-a-passo, etc.).

No que diz respeito às normas tipo C, também pode ser estendido para uma aplicação individual.

Caso contrário, recomenda-se sempre distinguir perigos de esmagamento de perigos de corte num lado e "apenas" perigos de impacto no outro. São frequentemente mencionados os valores máximos 33 mm/seg (2 m/mm) no caso de perigos de esmagamento e de corte e de 250 mm/seg (15 m/mm) em perigos de impacto. A DM 2006/42/CE permite ainda valores mais elevados caso seja obrigatório em termos técnicos e se a versão estiver associada a um conceito de segurança fechado [b/c].

Resta ainda a questão se a velocidade reduzida (potência, movimento, etc.) pode ser controlada através do comando de funcionamento ou se é necessário um controlo de segurança, por exemplo B. S(afety)L(imited)S(peed), entre outros, conforme a EN/IEC 61800-5-2. Também aqui deve ser indicada a referência às normas "competentes" (em parte suficiente para riscos reduzidos apenas para os botões de liberação e só depois é exigido o controlo de segurança adicional ou a monitorização, se existir o requisito geral "Botão de liberação + por ex SLS").

É necessário ainda verificar que os mais recentes padrões técnicos correspondem cada vez mais a "+ por ex. SLS" (isto é "controlo de segurança ou monitorização"), no entanto são oferecidos accionamentos e comandos de accionamento com funções de segurança integradas deste tipo com uma frequência cada vez maior. No entanto, estas novas possibilidades não permitem uma aplicação universal, quer por motivos obrigatórios de segurança técnica, quer por motivos financeiros.

Podemos ajudar refletindo se uma pressão do botão de liberação do nível 2 para o nível 3, observando o tempo de reação da máquina (tempo de atraso conforme a emissão do sinal até à imobilização ou velocidade não crítica) MAIS um tempo de reacção humano adicional, por exemplo, de 1 segundo, provoca ou não um estado de funcionamento aceitável para o operador do ponto de vista de segurança técnica.

A Pode encontrar uma visão geral de quais as velocidades máximas existem para intervenções manuais nas máquinas em funcionamento no manual IFA (coleção de fichas soltas Lfg. 2/11 - XII/2011 - número 330 216).

B Ver Anexo DM I, número 1.2.5: Caso estas quatro condições não sejam cumpridas, devem ser accionadas outras medidas de protecção (selector de modos de operação), ..., para garantir uma zona de trabalho segura.

C Ver também a ficha técnica informativa 002 da secção técnica MFS do DGUV i. Hs. BG Madeira e Metal, Mainz, observação de processos na produção.

Botão de liberação

Dados técnicos



■ ZSD 5



■ ZSD 6

Características principais

- | | |
|------------------------------------------------------------------------------------------------------------------------------------------------------------------------------------|-----------------------------------------------------------------------------------------------------------------------------------------------------------------------------------------------------------------------------------|
| <ul style="list-style-type: none"> • Manípulo interruptor de 3 níveis para ligar/desligar • Os contactos não fecham durante o retorno do nível 3 → nível 1 | <ul style="list-style-type: none"> • Manípulo interruptor de 3 níveis para ligar/desligar • Os contactos não fecham durante o retorno do nível 3 → nível 1 • Com botão de accionamento adicional |
|------------------------------------------------------------------------------------------------------------------------------------------------------------------------------------|-----------------------------------------------------------------------------------------------------------------------------------------------------------------------------------------------------------------------------------|

Características técnicas

Dados mecânicos		
Material do invólucro	Plástico, termoplástico, com auto-extinção de fogo	Plástico, termoplástico, com auto-extinção de fogo
Botão de accionamento adicional no cabeçote do dispositivo	Não	Sim
Quantidade de contactos NF	2	3
Do qual contacto de ruptura positiva (nível 2-3)	2	2
Quantidade de contactos NA	1	1
Frequência de comutação	máx. 1200/h	máx. 1200/h
Secção do cabo	0,14 mm ² ... 1,5 mm ²	0,14 mm ² ... 1,5 mm ²
Tipo de conexão	Ligação por parafuso	Ligação por parafuso
Dados eléctricos		
Medição da tensão de operação U_e	250 V	250 V
Dimension. da tensão de operação I_e	3 A	3 A
Categoria de aplicação Contactos NA	AC-15: 125 V / 1,5 A; 250 V / 0,75 A; DC-13: 30 V / 1,0 A; 125 V / 0,22 A; 250 V / 0,1 A	AC-15: 125 V / 1,5 A; 250 V / 0,75 A; DC-13: 30 V / 1,0 A; 125 V / 0,22 A; 250 V / 0,1 A
Contactos auxiliares	AC-15: 125 V / 1,5 A; 250 V / 0,75 A; DC-13: 30 V / 2,3 A; 125 V / 0,22 A; 250 V / 0,1 A	AC-15: 125 V / 1,5 A; 250 V / 0,75 A; DC-13: 30 V / 2,3 A; 125 V / 0,22 A; 250 V / 0,1 A
Interruptor de pressão adicional	-	AC-15: 125 V / 0,3 A; DC-13: 30 V / 0,7 A; 125 V / 0,1 A
Condições do ambiente		
Temperatura ambiente	-10 °C ... +60 °C	-10 °C ... +60 °C
Tipo de protecção	IP65	IP65

Certificação de segurança

Normas	ISO 13849-1, IEC 61508	ISO 13849-1, IEC 61508
Resistência mecânica	nível 1-2-1: min. 1.000.000; nível 1-2-3-1: min. 100.000	nível 1-2-1: min. 1.000.000; nível 1-2-3-1: min. 100.000
Valor B_{10d}	100.000	100.000
Certificados		

Botão de liberação

Designações de encomenda e avaliações recomendadas

Tipo	Descrição	Cabo de ligação	Designação de tipo	Código
Botão de liberação	Manípulo interruptor de 3 níveis	sem	ZSD5/O.LTG	101199467
		5 m	ZSD5/5M	101199469
		10 m	ZSD5/10M	101199471
	Interruptor de #3# estágios do fecho de porta com botão de pressão no topo	sem	ZSD6/O.LT	101199480
		5 m	ZSD6/5M	101210087
		10 m	ZSD6/10M	101199483
Acessórios	Suporte angular de metal		ZSD-H	101163725

Avaliações recomendadas

PROTECT SELECT	SRB 301ST	SRB 301MC
 <ul style="list-style-type: none"> ■ Avaliação de botões de liberação ■ STOP 0 ou STOP 1 consoante os valores de ajuste do programa de aplicação ■ Informações em www.schmersal.net 	 <ul style="list-style-type: none"> ■ Avaliação de botões de liberação ■ Comando de 1 ou 2 canais, STOP 0 ■ Informações em www.schmersal.net 	 <ul style="list-style-type: none"> ■ Avaliação de botões de liberação ■ Comando de 1 ou 2 canais, STOP 0 ■ Informações em www.schmersal.net

Sede

K.A. Schmersal GmbH & Co. KG
Industrielle Sicherheitssysteme
 Postfach 24 02 63,
 42232 Wuppertal
 Möddinghofe 30
 D-42279 Wuppertal
 Phone: +49-(0) 2 02-64 74-0
 Fax: +49-(0) 2 02-64 74-1 00
 info@schmersal.com
 www.schmersal.com

Alemanha - Região Norte

Wettenberg

K.A. Schmersal GmbH & Co. KG
Regionalbüro Nord
 Im Ostpark 2
 D-35435 Wettenberg
 Phone: +49-(0) 6 41-98 48-5 75
 Fax: +49-(0) 6 41-98 48-5 77
 rbnord@schmersal.com

Hamburg / Münster

K.A. Schmersal GmbH & Co. KG
Vertriebsbüro Hamburg
 Innungsstraße 3
 D-21244 Buchholz i.d.N.
 Phone: +49-(0) 41 81-9 22 0-0
 Fax: +49-(0) 41 81-9 22 0-20
 vbhamburg@schmersal.com

Berlin

**KSA Komponenten der Steuerungs-
 und Automatisierungstechnik GmbH**
 Pankstr. 8-10 / Aufg. L
 D-13127 Berlin
 Phone: +49-(0) 30-47 48 24 00
 Fax: +49-(0) 30-47 48 24 05
 info@ksa-gmbh.de
 www.ksa-gmbh.de

Hannover

ELTOP GmbH
 Robert-Bosch-Str. 8
 D-30989 Gehrden
 Phone: +49-(0) 51 08-92 73 20
 Fax: +49-(0) 51 08-92 73 21
 eltop@eltop.de
 www.eltop.de

Köln

Stollenwerk
Technisches Büro GmbH
 Scheuermühlenstr. 40
 D-51147 Köln
 Phone: +49-(0) 22 03-9 66 20-0
 Fax: +49-(0) 22 03-9 66 20-30
 info@stollenwerk.de
 www.stollenwerk.de

Siegen

Siegfried Klein
Elektro-Industrie-Vertretungen
 In der Steinwiese 46
 D-57074 Siegen
 Phone: +49-(0) 2 71-67 78
 Fax: +49-(0) 2 71-67 70
 info@sk-elektrotechnik.de
 www.sk-elektrotechnik.de

Leipzig

K.A. Schmersal GmbH & Co. KG
Vertriebsbüro Leipzig
 Servicepark
 Druckereistraße 4
 D-04159 Leipzig
 Phone: +49-(0) 3 41-4 87 34 50
 Fax: +49-(0) 3 41-4 87 34 51
 vbleipzig@schmersal.com

Alemanha - Região Sul

Nürnberg

K.A. Schmersal GmbH & Co. KG
Regionalbüro Süd
 Lechstraße 21
 D-90451 Nürnberg
 Phone: +49-(0)9 11- 6 49 60 53
 Fax: +49-(0)9 11-63 29 07 29
 rbsued@schmersal.com

Saarland

**Herbert Neundörfer Werks-
 vertretungen GmbH & Co. KG**
 Am Campus 5
 D-66287 Göttingen
 Phone: +49-(0) 68 25-95 45-0
 Fax: +49-(0) 68 25-95 45-99
 info@herbert-neundoerfer.de
 www.herbert-neundoerfer.de

Bayern Süd

INGAM Ing. Adolf Müller GmbH
Industrievertretungen
 Elly-Staegmeyer-Str. 15
 D-80999 München
 Phone: +49-(0) 89-8 12 60 44
 Fax: +49-(0) 89-8 12 69 25
 info@ingam.de
 www.ingam.de

Bietigheim

K.A. Schmersal GmbH & Co. KG
Technologiezentrum
 Pleidelsheimer Straße 15
 74321 Bietigheim-Bissingen
 Phone: +49-(0) 71 42-9 19 80 53
 Fax: +49-(0) 71 42-9 13 45 94
 tzbw@schmersal.com

Europa

Austria - Österreich

AVS-Schmersal Vertriebs Ges. m.b.H.
 Biróstraße 17
 1232 Wien
 Phone: +43-(0) 1-6 10 28
 Fax: +43-(0) 1-6 10 28-1 30
 info@avs-schmersal.at
 www.avs-schmersal.at

Belgium - Belgien

Schmersal Belgium NV/SA
 Nieuwlandlaan 16B
 Industriezone B413
 3200 Aarschot
 Phone: +32-(0) 16-57 16 18
 Fax: +32-(0) 16-57 16 20
 info@schmersal.be
 www.schmersal.be

Bulgaria - Bulgarien

CDL Sensorik OOD
 Stefan Caragea Street
 No 10 Office 4
 7002 Ruse City
 Phone: +359-(0)0 40-7 35 16 55 25
 Fax: +359-(0)0 40-2 69 25 33 44
 office@cdlsensorik.com
 www.cdlsensorik.com

Croatia - Kroatien

Tipteh Zagreb d.o.o.
 Pescanska 170
 10000 Zagreb
 Phone: +385-1-3 81 65 74
 Fax: +385-1-3 81 65 77
 tipteh.zagreb@zg.t-com.hr

Czech Republic - Tschech. Republik

MERCOM COMPONENTA s.r.o.
 Bechyňská 640
 199 00 Praha 9 – Letňany
 Phone: +4 20- 267 31 46 40-2
 mercom@mercom.cz
 www.mercom.cz
 www.schmersal.cz

Denmark - Dänemark

Schmersal Danmark A/S
 Lautruphøj 1-3
 2750 Ballerup
 Phone: +45-70 20 90 27
 Fax: +45-70 20 90 37
 info@schmersal.dk
 www.schmersal.dk

Finland - Finnland

Advantecet Oy
 Äyritie 12 B
 01510 Vantaa
 Phone: +3 58-2 07 19 94 30
 Fax: +3 58-9 35 05 26 60
 advantecet@advantecet.fi
 www.schmersal.fi

France - Frankreich

Schmersal France
 BP 18 - 38181 Seyssins Cedex
 8, rue Raoul Follereau
 38180 Seyssins
 Phone: +33-4 76 84 23 20
 Fax: +33-4 76 48 34 22
 info-fr@schmersal.com
 www.schmersal.fr

Greece - Griechenland

Kalamarakis Sapounas S.A.
Ionias & Neromilou
 PO Box 46566 Athens
 13671 Chamomilos Acharnes
 Athens
 Phone: +30-(0) 210-2 40 60 00-6
 Fax: +30-(0) 210-2 40 60 07
 ksa@ksa.gr
 www.ksa.gr

Hungary - Ungarn

**NTK Ipari-Elektronikai és
 Kereskedelmi Kft**
 Mészáros L. u. 5.
 9023 Győr
 Phone: +36-(0) 96-52 32 68
 Fax: +36-(0) 96-43 00 11
 info@ntk-kft.hu
 www.ntk-kft.hu

Iceland - Island

Reykjafell Ltd.
 Skippholti 35
 125 Reykjavik
 Phone: +354-5 88 60 10
 Fax: +354-5 88 60 88
 reykjafell@reykjafell.is

Italy - Italien

Schmersal Italia s.r.l.
 Via Molino Vecchio, 206
 25010 Borgosatollo, Brescia
 Phone: +39-0 30-2 50 74 11
 Fax: +39-0 30-2 50 74 31
 info@schmersal.it
 www.schmersal.it

Macedonia - Mazedonien

Tipteh d.o.o. Skopje
 Ul. Jani Lukrovski br. 2/33
 1000 Skopje
 Phone: +389-70-39 94 74
 Fax: +389-23-17 41 97
 tipteh@on.net.mk

Netherlands - Niederlande

Schmersal Nederland B.V.
 Lorentzstraat 31
 3846 AV Harderwijk
 Phone: +31 (0)3 41-43 25 25
 Fax: +31 (0)3 41-42 52 57
 info-nl@schmersal.com
 www.schmersal.nl

Norway - Norwegen

Schmersal Norge
 Hoffsveien 92
 0377 Oslo
 Phone: +47-22 06 00 70
 Fax: +47-22 06 00 80
 info-no@schmersal.com
 www.schmersal.no

Poland - Polen

Schmersal Polska Sp.j.
 ul. Baletowa 29
 02-867 Warszawa
 Phone: +48-(0) 22-8 16 85 78
 Fax: +48-(0) 22-8 16 85 80
 info@schmersal.pl
 www.schmersal.pl

Portugal - Portugal

Schmersal Ibérica, S.L.
 Apartado 30
 2626-909 Póvoa de Sta. Iria
 Phone: +351 - 21 959 38 35
 info-pt@schmersal.com
 www.schmersal.pt

Romania - Rumänien

CD SENSORIC SRL
 Str. George Enescu 21
 550248 Sibiu
 Phone: +40-(0)2 69-25 33 33
 Fax: +40-(0)2 69-25 33 44
 proiecte@cdl.ro
 www.cdl.ro

Russia - Russland

OOO AT electro Moskau
 ul. Avtosavodskaya 16-2
 109280 Moskau
 Phone: +7-(0) 49 5-9 21 44 25
 Fax: +7-(0) 49 5-9 26 46 45
 info@at-e.ru
 www.at-e.ru

OOO AT electro Petersburg

Polytechnickaya str, d.9,B
 194021 St. Petersburg
 Phone: +7-(0) 81 2-7 03 08 17
 Fax: +7-(0) 81 2-7 03 08 34
 spb@at-e.ru

AT- Electronics Ekaterinburg

Bebelya str. 17, room 405
 620034 Ekaterinburg
 Phone: +7-(0) 34 3-2 45 22 24
 Fax: +7-(0) 34 3-2 45 98 22
 ural@at-e.ru

Slovakia - Slowakei

MERCOM COMPONENTA s.r.o.
 Bechyňská 640
 199 00 Praha 9 – Letňany
 Phone: +4 20-267 31 46 40-2
 mercom@mercom.cz
 www.mercom.cz
 www.schmersal.cz

Slovenia - Slowenien

Tipteh d.o.o.
 Ulica Ivana Roba 21
 1000 Ljubljana
 Phone: +386-1-2 00 51 50
 Fax: +386-1-2 00 51 51
 info@tipteh.si
 www.tipteh.si

Spain - Spanien

Schmersal Ibérica, S.L.
Pol. Ind. La Masia
 Camí de les Cabòries, Nave 4
 08798 Sant Cugat Sesgarrigues
 Phone: +34 - 902 56 64 57
 Fax: +34 - 933 96 97 50
 info-es@schmersal.com
 www.schmersal.es

Sweden - Schweden

Schmersal Nordiska AB
 F O Petersons gata 28
 421 31 Västra Frölunda
 Phone: +46-(0) 31-3 38 35 00
 Fax: +46-(0) 31-3 38 35 39
 info-se@schmersal.com
 www.schmersal.se

Switzerland - Schweiz

Schmersal Schweiz AG
 Moosmattstraße 3
 8905 Arni
 Phone: +41-(0) 43-3 11 22 33
 Fax: +41-(0) 43-3 11 22 44
 info-ch@schmersal.com
 www.schmersal.ch

- **Turkey - Türkei**
BETA Elektrik
BETA Elektrik
BETA Elektrik
Anten Han No. 44
34420 Karaköy / Istanbul
Phone: +90-212-235 99 14
Fax: +90-212-253 54 56
info@betaelektrik.com
www.betaelektrik.com
- **United Kingdom - Großbritannien**
Schmersal Ltd.
Sparrowhawk Close
Enigma Business Park
Malvern Worcestershire WR14 1GL
Phone: +44-(0) 16 84-57 19 80
Fax: +44-(0) 16 84-56 02 73
support@schmersal.co.uk
www.schmersal.co.uk
- ~ **Ukraine - Ukraine**
INCOMTECH-PROJECT Ltd
17-25, Hertsena St., of. 9
04050 Kyiv Ukraine
Phone: +38 044 486 2537
www.i-p.com.ua/
- VBR Ltd.**
41, Demiyivska Str.
03040 Kyiv Ukraine
Phone: +38 (044) 259 09 55
Fax: +38 (044) 259 09 55
office@vbr.com.ua
www.vbr.com.ua/about_en.htm
- Resto do Mundo**
- **Argentina - Argentinien**
Condelectric S. A.
info@condelectric.com.ar
www.condelectric.com.ar
ELECTRO-DOS
contacto@electro-dos.com.ar
www.electro-dos.com.ar
- **Australia - Australien**
Control Logic Pty. Ltd.
25 Lavarack Avenue, PO Box 1456
Eagle Farm, Queensland
Phone: +61 (0)7 36 23 12 12
Fax: +61 (0)7 36 23 12 11
sales@control-logic.com.au
www.control-logic.com.au
- ~ **Belarus - Weißrussland**
ZAO Eximelektro
Ribalko Str. 26-110
BY-220033 Minsk, Belarus
Phone: +375-17-298-44-11
Fax: +375-17-298-44-22
eximelektro@tut.by
www.exim.by
- **Bolivia - Bolivien**
Bolivien International
Fil-Parts
3er. Anillo, 1040, Frente al Zoo
Santa Cruz de la Sierra
Phone: +591 (3) 3 42 99 00
presidente@filparts.com.bo
www.filparts.com.bo
- **Brazil - Brasilien**
ACE Schmersal
Eletroeletrônica Industrial LTDA
Rodovia Boituva - Porto Feliz, KM 12
Jardim Esplanada - CEP: 18550-000,
Boituva, SP
Phone: +55-(0) 15-32 63-98 00
Fax: +55-(0) 15-32 63-98 99
export@schmersal.com.br
www.schmersal.com.br
- **Ecuador - Ecuador**
SENSORTEC S.A
AV. Napo y Pinto Guzmán
QUITO
Phone: +593 091 40 27 65
+593 095 04 86 11
infofy@sensortecsa.com
www.sensortecsa.com
- **Canada - Kanada**
Schmersal Canada LTD.
15 Regan Road Unit #3
Brampton, Ontario L7A 1E3
Phone: (905) 495-7540
Fax: (905) 495-7543
Info-ca@schmersal.com
www.schmersalcanada.com
- **Chile - Chile**
Vitel S.A.
francisco@vitel.cl
www.vitel.cl
SOLTEX
central@soltext.cl
www.soltext.com.cl
INSTRUTEC
gcaceres@instrutec.cl
www.instrutec.cl
OEG
jmp@oegggroup.com
www.oegggroup.cl
EECOL INDUSTRIAL ELECTRIC
ventas@eocol.cl
www.eocol.cl
- **PR China - VR China**
Schmersal Industrial
Switchgear (Shanghai) Co. Ltd.
Wai Qing Song Road 5388
201700 Shanghai / Qingpu
Phone: +86-21-63 75 82 87
Fax: +86-21-63 75 82 97
sales@schmersal.com.cn
www.schmersal.com.cn
- **Colombia - Kolumbien**
EQUIPELCO
aospina@equipelco.com
www.equipelco.com
SAMCO
jvargas@samcoingenieria.com
www.samcoingenieria.com
- **Guatemala - Guatemala**
PRESTELECTRO
AV Petapa 44-22,
Zona 12; Cent. Com Florencia 01012
Phone: +502 24 42-33 46
Anabella.Barrios@prestelectro.com
www.prestelectro.com
- **India - Indien**
Schmersal India Private Limited
Plot No G 7/1,
Ranjangaon MIDC,
Taluka Shirur,
District Pune 412220, India
Phone: +91 21 38 61 47 00
Fax: +91 20 66 86 11 14
info-in@schmersal.com
www.schmersal.in
- **Indonesia - Indonesien**
PT. Wiguna Sarana Sejahtera
Jl. Daan Mogot Raya No. 47
Jakarta Barat 11470
Phone: +62-(0) 21-5 63 77 70-2
Fax: +62-(0) 21-5 66 69 79
email@ptwiguna.com
www.ptwiguna.com
- **Israel - Israel**
A.U. Shay Ltd.
23 Imber St. Kiriat. ArieH.
P.O. Box 10049
Petach Tikva 49222 Israel
Phone: +9 72-3-9 23 36 01
Fax: +9 72-3-9 23 46 01
shay@uriel-shay.com
www.uriel-shay.com
- **Japan - Japan**
Schmersal Japan Branch Office
3-39-8 Shoan, Suginami-ku
Tokyo 167-0054
Phone: +81-3-3247-0519
Fax: +81-3-3247-0537
safety@schmersal.jp
www.schmersal.jp
- **Korea - Korea**
Mahani Electric Co. Ltd.
46, Nonhyeon-ro 67-gil,
Gangnam-gu, Seoul 135-930, Korea
Phone: +82-(0) 2-21 94-33 00
Fax: +82-(0) 2-21 94-33 97
yskim@mec.co.kr
www.mec.co.kr
- ~ **Litauen/Estland/Lettlan d**
BOPLALIT
Mus galite rasti:
Baltų pr. 145, LT-47125, Kaunas
Phone: +370 37 298989
Phone: +370 37 406718
infoboplalit.lt
www.boplalit.lt
- **Malaysia - Malaysien**
Ingermark (M) SDN.BHD
No. 29, Jalan KPK 1/8
Kawasan Perindustrian Kundang
48020 Rawang, Selangor Darul Ehsan
Phone: +6 03-60-34 27 88
Fax: +6 03-60-34 21 88
enquiry@ingermark.com
- **Mexico - Mexiko**
ISEL SA de CV
mario.c@isel.com.mx
www.isel.com.mx
INNOVATIVE AUTOMOTION SOLUTIONS
ias@iasmx.com
www.iasautomation.com.mx
EASA ENERGIA Y AUTOMATIZACIÓN
ias@iasmx.com
www.iasautomation.com.mx
DINAMICA S.A de C.V
ias@iasmx.com
www.iasautomation.com.mx
SIGRAMA S.A de C.V
ias@iasmx.com
www.iasautomation.com.mx
VGR TECHNOLOGIES
ias@iasmx.com
www.iasautomation.com.mx
- **New Zealand - Neuseeland**
Hamer Automation
85A Falsgrave Street
Philipstown
Christchurch, New Zealand
Phone: +64 (0)33 66 24 83
Fax: +64 (0)33 79 13 79
sales@hamer.co.nz
www.hamer.co.nz
- **Pakistan - Pakistan**
eurotech JLT
Office No.3404, 34th Floor,
HDS Tower, Sheikh Zayed Road,
Jumeirah Lakes Towers (JLT),
P.O.Box 643650, Dubai, UAE
Phone: +9 71-4-4 21 46 00
Fax: +9 71-4-4 21 46 01
sales@eurotech.ae
www.eurotech.ae
- **Paraguay - Paraguay**
Brasguay S.R.L.
R. Internacional 07
KM 14 ; Minga Guazu
Phone: +595 (61) 583-418/218/577
brasguay@brasguay.com.py
www.brasguay.com.py
- **Peru - Peru**
Fametal S.A.
fametal@fametal.com
www.fametal.com
AYD
informes@ayd.com.pe
www.ayd.com.pe
- **Serbia/Montenegro -**
Serbien/Montenegro
Tipteh d.o.o.
Toplice Milana 14A
11050 Belgrade
Phone: +3 81-(0)11-2 89 22 50
Fax: +3 81-(0)11-3 01 83 26
www.tipteh.rs
- **Singapore - Singapur**
Tong Sim Marine & Electric Co.
46 Kaki Bukit Crescent
Kaki Bukit Techpark 1
Singapore 416269
Phone: +65-67 43 31 77
Fax: +65-67 45 37 00
tongsim@singnet.com.sg
www.tongsim.com
- **South Africa - Südafrika**
A+A Dynamic Distributors (Pty) Ltd.
20 - 24 Augusta Road
Regents Park
2197 Booysens
Phone: +27-11-6 81 59 00
Fax: +27-11-4 35 13 18
awkays@iafrica.com
- **Taiwan - Taiwan**
Golden Leader Camel Ent. Co., Ltd.
No. 453-7, Pei Tun Rd.
Taichung City 40648, Taiwan
Phone: +886-4-22 41 29 89
Fax: +886-4-22 41 29 23
camel88@ms46.hinet.net
www.leadercamel.com.tw
- **Thailand - Thailand**
M. F. P. Engineering Co. Ltd.
64-66 Buranasart Road
Sanchaoporsva
Bangkok 10200
Phone: +66-2-2 26 44 00
Fax: +66-2-2 25 67 68
info@mfpthai.com
www.mfpthai.com
- **United Arab Emirates -**
Vereinigte Arabische Emirate
eurotech JLT
Office No.3404, 34th Floor,
HDS Tower, Sheikh Zayed Road,
Jumeirah Lakes Towers (JLT),
P.O.Box 643650,
Dubai, UAE
Phone: +9 71-4-4 21 46 00
Fax: +9 71-4-4 21 46 01
sales@eurotech.ae
www.eurotech.ae
- **USA - USA**
Schmersal Inc.
660 White Plains Road, Suite 160
Tarrytown, NY 10591-9994
Phone: +1-(0) 9 14-3 47-47 75
Fax: +1-(0) 9 14-3 47-15 67
infousa@schmersal.com
www.schmersalusa.com
- **Uruguay - Uruguay**
Gliston S.A.
Pedernal 1896 – Of. 203
Montevideo
Phone: +598 (2) 2 00 07 91
colmedo@gliston.com.uy
www.gliston.com.uy
- **Venezuela - Venezuela**
EMI Equipos y Sistemas C.A.
Calle 10, Edf. Centro Industrial
Martinis, Piso 3, La Urbina
Caracas
Phone: +58 (212) 2 43 50 72
ventas@emi-ve.com
www.emi-ve.com
- **Vietnam - Vietnam**
Ingermark (M) Sdn Bhd, Rep Office
No. 10 Alley 1/34, Lane 1,
Kham Thien Str.,
Kham Thien Ward Dong Da Dist.,
10000 Hanoi, Vietnam.
Phone: +04-35 16 27 06
Fax: +04-35 16 27 05
ingvietn18@gmail.com
www.ingermark.com



O grupo Schmersal

Sob a direcção de seu proprietário, o grupo empresarial Schmersal dedica-se há muitos anos à segurança no local de trabalho. Com os mais diversos produtos, módulos de comando de actuação mecânica e sem contacto, foi criada a maior linha mundial de sistemas e soluções de comutação de segurança para proteger o homem e a máquina. Mais de 1.500 colaboradores em mais de 50 países ao redor do mundo trabalham juntos com os nossos clientes no desenvolvimento de soluções inovadoras, para assim tornar o mundo um pouco mais seguro.

Motivados pela visão de um mundo do trabalho mais seguro, os engenheiros de desenvolvimento do grupo Schmersal projectam sempre novos aparelhos e sistemas para as mais diversas situações de aplicação e demandas do respectivo sector. Novos conceitos de segurança requerem novas soluções de sistema, o lema é integrar princípios inovadores de detecção bem como seguir novos caminhos da transmissão da informação e sua análise. Afinal, o número crescente de directivas de regulamentação da segurança exige uma mudança de pensamento dos fabricantes e utilizadores de máquinas.

Estes são os desafios que o grupo Schmersal - como parceiro do sector de máquinas e equipamentos - coloca para o futuro.

Divisões de produtos



Comutação e reconhecimento com segurança

- Monitorização de portas de protecção-Interruptores de segurança
- Equipamentos de comando com funções de segurança
- Equipamentos de segurança tácteis
- Equipamentos de segurança optoelectrónicos

Segurança no processamento do sinal

- Módulos de relé de segurança
- Controladores de segurança
- Sistemas de bus de campo de segurança

Automação

- Detecção de posição
- Equipamentos de comando e sinalização

Sectores



- Elevadores e escadas mecânicas
- Embalagens
- Alimentos
- Máquinas-ferramenta
- Indústria pesada

Serviços



- Consultoria de aplicações
- Avaliação de conformidade CE
- Análise de risco conforme a Directiva de máquinas
- Medições de tempo de funcionamento remanescente
- Cursos de formação tec.nicum

Competências



- Segurança de máquinas
- Automação
- Protecção contra explosão
- Concepção higiénica

Os dados e especificações citados foram verificados criteriosamente.
Alterações técnicas reservadas, sujeito a equívocos.

www.schmersal.com

